

本書は、お買い上げの日から下記期間中、故障が発生した場合に、下記記載内容で無料修理を行うことをお約束するものです。

〈無料修理規定〉

1. 取扱説明書、本体貼付ラベル等の注意事項に従った正常なご使用状態で、保証期間中に故障した場合には無料修理をさせていただきます。
 - (イ) 無料修理をご依頼になる場合には、お買い上げの販売店に製品と本書をご持参・ご提示いただき、お申し付けください。
 - (ロ) お買い上げの販売店に無料修理をご依頼されない場合には、ご相談窓口にご連絡ください。
2. ご転居の場合の修理ご依頼先などは、お買い上げの販売店、またはご相談窓口にご相談ください。
3. ご答書等で本書に記入の販売店で無料修理をお受けにならない場合には、ご相談窓口へご連絡ください。
4. 保証期間中でも次の場合には原則として、有料とさせていただきます。
 - (イ) ご使用上の誤り、および不当な修理や改造による故障および損傷。
 - (ロ) お買い上げ後の落下、移動、輸送などによる故障および損傷。
 - (ハ) お買い上げ後の地震、水害、落雷、その他天災地変、および公害、煙害、ガス害(硫化ガスなど)、異常電圧、指定以外の使用電源(電圧、周波数)などによる故障および損傷。
 - (ニ) 車両、船舶等に搭載された場合に生ずる故障および損傷。
 - (ホ) 一般家庭以外(例えば業務用など)に使用された場合の故障および損傷。
 - (ヘ) 本書のご提示のない場合。
 - (ト) 本書にお買い上げ年月日、お客様名、販売店名の記入のない場合、あるいは字句を書き換えられた場合。
5. 本書は日本国内においてのみ有効です。This warranty is valid only in Japan.
6. 本書は、盗難、火災などの不可抗力以外で紛失された場合は、再発行いたしませんので大切に保管してください。
 - ※この保証書は、本書に明示した期間、条件のもとにおいて無料期間修理をお約束するものです。従ってこの保証書によって、お客様の法律上の権利を制限するものではありませんので、保証期間経過後の修理についてご不明な場合は、お買い上げの販売店、またはご相談窓口にお問い合わせください。
 - ※リサイクル店などによる再販売品については、弊社の責任の範囲ではありません。
 - ※保証期間経過後の修理や補修性能部品の保有期間については取扱説明書をご覧ください。
 - ※修理で依頼品のご持参及びお持ち帰りの交通費、またご送付される場合の送料及びその他の費用はお客様のご負担となります。
 - ※保証の範囲は、修理・交換を限度とします。また、故障その他による逸失利益、その他製品使用上生じた直接または間接の損害については、その責任範囲に含まれません。
 - ※出張修理を依頼され、本体に原因がないと判断した場合は、保証期間中であっても出張料などを申し受けませんので、あらかじめご承知おきください。

ご購入先様へ：必要事項をご記入のうえ、お客様にお渡しください。

品番		SKJ-SH5NF		
保証期間	対象部分	期間(お買い上げ日より)		保証の条件
	本体	1年		持込修理
お買い上げ日	年 月 日			
お客様	お名前			様
	ご住所 電話			
販売店	販売店名			印
	ご住所 電話			

※個人情報取扱について

弊社は、お客様の個人情報の保護に関する法律を遵守し、お客さまの個人情報の保護に努めます。お客様の個人情報は、弊社製品の保証・アフターサービスのために利用し、他の目的には利用いたしません。お客様の同意なしに第三者への開示・提供を行うことはありません。弊社は、お客様の個人情報が適切に管理されるよう、業務委託先に対して指示・監督を行うなど充分な注意を払います。

エスケイジャパン株式会社

【ご相談窓口】 〒818-0063 福岡県筑紫野市桜台 2-23-2 TEL.092-921-4210 Eメール: skjsupport@atk.co.jp
電話受付時間 午前10時～午後1時、午後2時～午後5時(土・日・祝日を除く)

首かけファン 取扱説明書

品番 SKJ-SH5NF

保証書付(裏表紙)
USB
充電
リチウムイオン
電池

このたびは、首かけファンをお買い上げいただき、誠にありがとうございます。ご使用になる前に、必ずこの取扱説明書をよくお読みいただき、正しく安全にご使用ください。お読みになった後は、大切に保管していただき、**取扱いが不明な場合や、不都合が生じたときにお役立てください。**

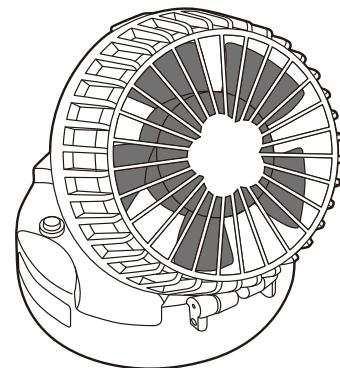

もくじ

まず、付属品の確認を……………	1
安全上のご注意……………	1～5
各部のなまえ……………	6
使いかた……………	7～8
お手入れと保管について……………	9
修理サービスを依頼する前に……………	10
修理サービスについて……………	10
保証書……………	11

(裏表紙)

製品は日本国内用に設計されていますので、国外では使用できません。
FOR USE IN JAPAN ONLY.

上手に使って 上手に節電

まず、付属品のご確認を!

安全上のご注意

付属品

必ずお守りください。

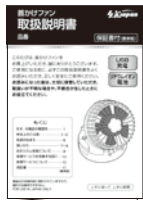

取扱説明書 (本書)
(保証書付)



ストラップ



USBケーブル

※ご使用になる前に、この「安全上のご注意」をよくお読みのうえ、正しくお使いください。

この首かけファンは、一般ご家庭用です。これ以外でのご使用は、絶対にしないでください。
この用途以外でのご使用(業務用)で発生した故障・修理・事故その他の不都合については、責任を負いかねますので、あらかじめご了承ください。

表示について

※ここに表示している「安全上のご注意」は、あなたや他の人への危害や損害を未然に防止するためのものです。『警告』『注意』の2つに大別し、お知らせしています。いずれも安全に関する重要な内容ですので、必ず守ってください。



警告

取扱いを誤ると死亡または重傷などを負う可能性が想定される内容を表示しています。



注意

取扱いを誤ると障害を負う可能性または物的損害のみが発生すると想定される内容を表示しています。

表示の例

お守りいただく内容の種類を、絵記号で区分し説明しています。(下記はその一例です)



△記号は、「警告や注意を促す」内容のもので、図の中に具体的な注意内容(左図の場合は感電注意)を示しています。



⊘記号は、してはいけない「禁止」内容のもので、図の中や近くに具体的な禁止内容(左図の場合は分解禁止)を示しています。



●記号は、必ず実行していただく「強制」内容のもので、図の中に具体的な指示内容(左図の場合はUSBプラグをUSB端子から抜く)を示しています。

※お読みになった後も、お使いになる方がいつでも見られる所に、保管してください。

修理サービスを依頼する前に

- 異常が生じたときは、下記内容をご確認ください。確認後も症状が改善されない場合は、お買上げの販売店にご相談ください。

こんなとき	お確かめください
羽根が回らない	●しっかり充電されていますか。

修理サービスについて

よくお読みください

(1) 保証書

- この説明書の裏表紙に保証書がついています。保証書は、お買上げの販売店で「販売店・お買上げ日」などの記入をご確認のうえ、内容をよくお読みの後、大切に保管してください。

保証期間：お買上げ日から本体1年間

(2) 修理を依頼されるとき

- 保証期間中でも
保証書のご提示なき場合、有料修理となることがあります。
- 保証期間を過ぎていたときは
修理により使用できる場合は、お客様のご要望により有料にて修理いたします。

(3) 補修用性能部品の保有期間

本製品の補修用性能部品(製品の機能を維持するために必要な部品)の最低保有期間は、製造終了後8年です。

(4) ご使用中ふだんと変わった状態になったときは

ただちにご使用を中止し、お買上げの販売店に点検・修理をご依頼ください。

- お客様自身での分解・修理は危険です。修理には特殊な技術が必要です。



分解禁止

- (5) 修理サービスについてご不明な場合
修理サービスや製品についてのご相談は、お買上げの販売店、またはご相談窓口にご依頼ください。

仕様

種類	首かけファン			
品番	SKJ-SH5NF			
外形寸法	幅	約 78.5mm	重量	約 145g
	奥行	約 78.5mm	USBケーブルの長さ	約 0.8m
	高さ	約 53mm	定格電圧	5V
リチウムイオン電池	2.200mAh			

※製品は日本国内用に設計されていますので、国外では使用できません。FOR USE IN JAPAN ONLY.

愛情点検	長年ご使用の首かけファンの点検を!	
	こんな症状はありませんか	<ul style="list-style-type: none"> ●USBケーブルが異常に熱い。 ●充電ができない。 ●焦げくさいにおいがする。 ●その他異常や故障がある。
		<p>以上のような症状のときは、使用を中止し、故障や事故の防止のため必ず販売店に点検をご相談ください。</p>

お手入れと保管について

お手入れについて



- お手入れの際は、必ず運転を停止し、USBケーブルを抜いてください。また、濡れた手で抜き差ししないでください。**不意に作動してケガや感電の原因になります。**
- お手入れの際は、本体を水につけたり、水をかけないでください。**感電やショート・故障のおそれがあります。**



- 本体の汚れは、柔らかい布で空拭きしてください。汚れがひどい場合は、ぬるま湯か中性洗剤を布に含ませ拭きとっていただくと、汚れが取れやすくなります。また、中性洗剤を使用した場合は、水を含ませた布で完全に拭き取った後、さらに乾いた布で拭いてください。
- シンナー、ベンジン、アルコール、灯油、ベンゾール、みがき粉、アルカリ性洗剤、たわしなどは塗装面や樹脂部が変色、変質するおそれがあるため使用しないでください。
- 化学ぞうきんでこすったり、長時間接触させたままの場合、変質したり、塗装がはげたりすることがありますのでご注意ください。

お手入れのしかた

- ガードに付着したほこりは、掃除機で吸い取ったり、エアダスターなどを使用して吹き飛ばすなどして除去してください。(ガードは安全のため、取り外しできません)
- 本体およびベースの汚れは、ぬるま湯か薄めた中性洗剤に浸した柔らかい布を良く絞って拭き取った後、乾いた布で軽く拭き取ってください。

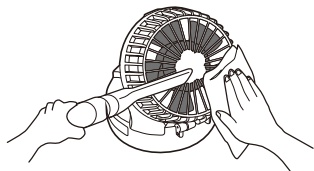

保管のしかた

- 保管の際は、本体を袋に入れ、包装ケースまたはお手持ちの箱に入れて、湿気の少ないところに保管ください。

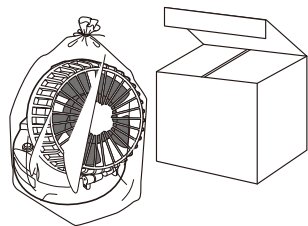

警告

USBケーブルが傷んだり、差し込みがゆるいときは使用しない。

- 感電やショート・発火の原因になります。



禁止

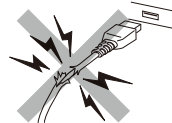

子どもだけで使わせたり、幼児の手の届くところでは使わない。

- けがや感電の原因になります。



禁止

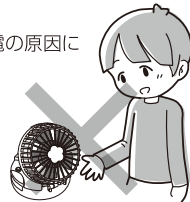

ぬれた手でUSBプラグを抜き差ししない。

- 感電の原因になります。



禁止



お手入れの際や、長時間ご使用にならないときは、必ずUSBプラグを抜いておく。

- 火災や感電の原因になります。



プラグを抜く



USBプラグのホコリなどは定期的にとる。

- ホコリなどがたまると、湿気などで絶縁不良となり、感電や発熱・発火による火災の原因になります。



強制

充電時にUSBコードは根元まで確実に差し込む。

- 差し込みが不完全ですと、感電や発熱・発火による火災の原因になります。



強制

警告

異常時(異常音、こげ臭い等)は、
運転を停止する。

- 異常のまま運転を続けると火災・感電の原因になります。

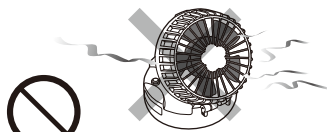

禁止

開口部やすき間にピンや針金
等の金属物、異物を入れない。

- 感電や故障・火災の原因になります。

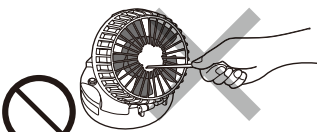

禁止

本体に水などをかけない。

- 感電やショート・発火の原因になります。

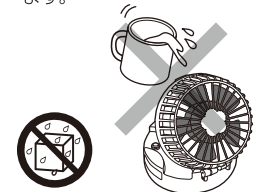

水場使用禁止

改造は絶対しない。また、修理技術者
以外の人が分解したり修理しない。

- 火災・感電・ケガの原因となります。修理はお買い上げの販売店またはご相談窓口にご相談ください。

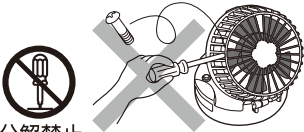

分解禁止

乳幼児やお子さま、お年寄り、
身体の不自由な方、病気の方
などにお使いになる場合は、周
囲の方が常に注意する。

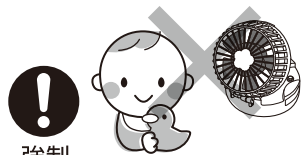

強制

就寝中は使用しない。

- 火災の原因になります。

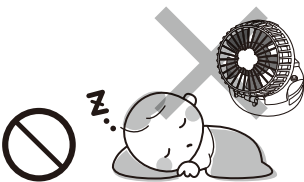

禁止

充電する場合

- 1 端子カバーを開けて、microUSBケーブルを接続して充電する。

充電中は、ランプが赤く点滅します。
充電が完了すると点灯に変わります。

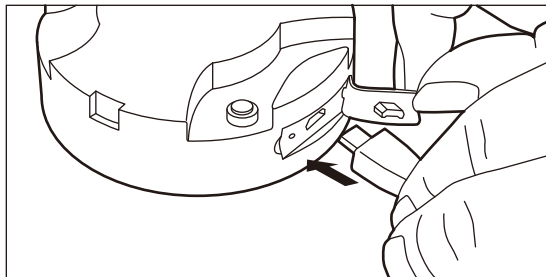

注意

安全のため充電中は、運転を停止してください。

使いかた

準備

首にかけて使用する場合

- 1 本体にしっかり首かけストラップが取り付けれる。
- 2 首にかけ、本体の角度を変更して風を受けたい場所に調整する。

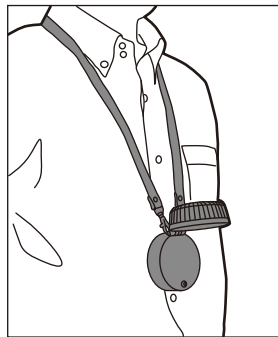

注意

使用時に、髪がファンに絡まないように十分気をつけてください。

卓上ファンとして使用する場合

- 1 安定した場所に置く
- 2 本体の角度を変更して風を受けたい場所に調整する。

注意

USBプラグはしっかり奥まで差し込む。

運転を開始／停止する

電源ボタンを押します。

ボタンを押すと、弱→中→強→切→弱の順で動作が切り替わります。
運転を開始する際、モーター起動音がありますが、製品の仕様上のもので故障ではありません。

注意

首にかけて使用する場合、髪等巻き込まないように注意する。

- けがや事故の原因になります。



注意

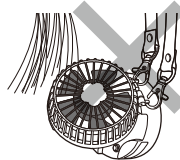

不安定な場所では使用しない。

- 故障や事故の原因になります。



禁止

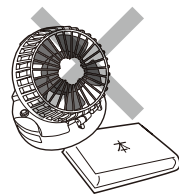

本体に衣類、タオルやハンカチ等を掛けて使用しない。

- 故障や火災の原因になります。



禁止

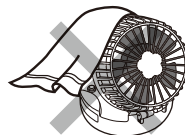

禁止

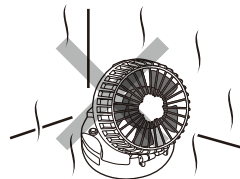

風を長時間体にあてない。

- 健康を害するおそれがあります。特に乳幼児、お年寄り、ご病気の方にはご注意ください。



禁止

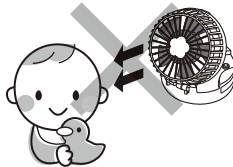

⚠ 注意

殺虫剤をかけた後、ベンジンやシンナーでふいたりしない。

●感電やショート・発火の原因になります。

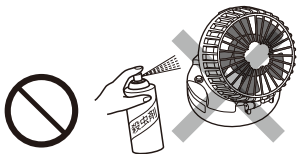

禁止

カーテンなどの燃えやすいものの近くで使用しない。

●破損や事故の原因になります。

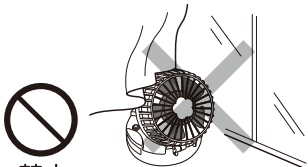

禁止

ガードの中や可動部へ指などを入れない。

●けがをするおそれがあります。

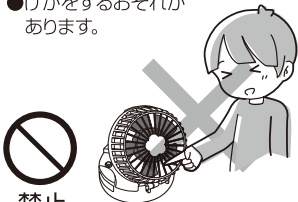

禁止

高温、高湿、火気の近く、油のかかる所では使用しない。

●火災の原因になります。

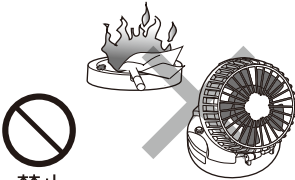

禁止

ご使用時や、移動時に衝撃を与えたり引きずったりしない。

●製品が破損したりタタミなどにキズが付くおそれがあります。

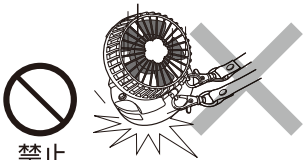

禁止

各部のなまえ

本体正面

※イラストは、製品と少し異なることがあります。

