

本書は、お買い上げの日から下記期間中故障が発生した場合に、下記記載内容で無料修理を行うことをお約束するものです。

〈無料修理規定〉

- 取扱説明書、本体貼付ラベル等の注意書に従った正常なご使用状態で、保証期間中に故障した場合には無料修理をさせていただきます。
 (イ)無料修理をご依頼になる場合には、お買い上げの販売店に製品と本書をご持参・ご提示いただき、お申し付けください。
 (ロ)お買い上げの販売店に無料修理をご依頼にならない場合には、エスケイジャパン株式会社にご連絡ください。
 - ご転居の場合の修理ご依頼先などは、お買い上げの販売店、またはエスケイジャパン株式会社にご相談ください。
 - ご贈答等で本書に記入の販売店で無料修理をお受けにならない場合には、エスケイジャパン株式会社へご連絡ください。
 - 保証期間中でも次の場合には原則として、有料とさせていただきます。
 (イ)ご使用上の誤り、および不当な修理や改造による故障および損傷。
 (ロ)お買い上げ後の落下、移動、輸送などによる故障および損傷。
 (ハ)お買い上げ後の地震、水害、落雷、その他天災地変、および公害、煙害、ガス害(硫化ガスなど)、異常電圧、指定以外の使用電源(電圧、周波数)などによる故障および損傷。
 (ニ)車両、船舶等に搭載された場合に生ずる故障および損傷。
 (ホ)一般家庭以外(例えば業務用など)に使用された場合の故障および損傷。
 (ヘ)本書のご提示のない場合。
 (ト)本書にお買い上げ年月日、お客様名、販売店名の記入のない場合、あるいは字句を書き換えられた場合。
5. 本書は日本国内においてのみ有効です。This warranty is valid only in japan.
 6. 本書は、盗難、火災などの不可抗力以外で紛失された場合は、再発行いたしませんので大切に保管してください。
 ※この保証書は、本書に明示した期間、条件のもとにおいて無料期間修理をお約束するものです。
 従ってこの保証書によって、お客様の法律上の権利を制限するものではありませんので、保証期間経過後の修理についてご不明な場合は、お買い上げの販売店、またはエスケイジャパン株式会社にお問い合わせください。
 ※リサイクル店などによる再販商品については、弊社の責任の範囲ではありません。
 ※保証期間経過後の修理や補修性能部品の保有期間については取扱説明書をご覧ください。

ご販売店様へ：必要事項をご記入のうえ、お客様にお渡しください。

品番	SKJ-KT35P		
保証期間	対象部分	期間(お買い上げ日より)	保証の条件
	本体	1年	持込修理
お買い上げ日	年 月 日		
お客様	お名前 様 ご住所 電話		
販売店	販売店名 ご住所 印 電話		

※個人情報の取扱いについて

弊社は、お客様の個人情報の保護に関する法律を遵守し、お客さまの個人情報の保護に努めます。
 お客様の個人情報は、弊社製品の保証・アフターサービスのために利用し、他の目的には利用いたしません。
 お客様の同意なしに第三者への開示・提供を行うことはありません。
 弊社は、お客様の個人情報が適切に管理されるよう、業務委託先に対して指示・監督を行うなど十分な注意を払います。

エスケイジャパン株式会社

〒818-0063 福岡県筑紫野市桜台2-23-2

【ご相談窓口】TEL 092-921-4210

Eメール:skjsupport@qtk.co.jp

電話受付時間：午前10時～午後1時、午後2時～午後5時(土・日・祝を除く)

取扱説明書

電気ヒーターミニパネル 品番 SKJ-KT35P

お買い上げまことにありがとうございます。

- この「取扱説明書」(保証書付)をよくお読みのうえ正しくお使いください。
お読みになった後は、いつでも取り出せるところに大切に保管してください。
- この商品を使用できるのは日本国内のみで、国外では使用できません。

This appliance is designed for domestic use in Japan only and cannot be used in any other country.

もくじ

安全上のご注意	ページ
安全上のご注意	1~3
各部のなまえ	4
使用上のご注意	4
知っておいていただきたいこと	4
ご使用になる前に	5
ご使用方法	6
お手入れと保管	7
故障かな?と思ったら	7
愛情点検	7
仕様	7
修理サービスについて	8
修理メモ	8
保証書	裏表紙

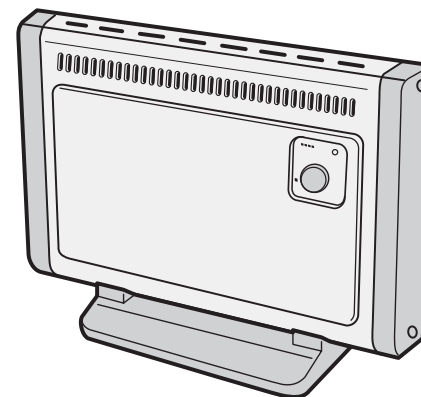

特長

- 室温に応じてON・OFF
ルームサーモ
- 省スペース設計
壁掛け機能つき
- 操作がしやすい
前面ダイヤル式

安全上のご注意

必ずお守りください











ここに示した注意事項は、あなたや他の人々への危害や損害を未然に防止するための、安全に関する重要な内容ですので、必ずお守りください。その表示と意味は、次のようになっています。

- この表示を無視して、誤った使いかたをしたときに生じる内容を、2つに区分しています。

 **警告：人が死亡または重傷を負う可能性が想定される内容**

 **注意：人が傷害を負う可能性および物的損害のみの発生が想定される内容**

- 本文中の絵表示の意味です。

 は、してはいけない「禁止」の内容です。  は、必ず実行していただく「強制」の内容です。	 一般的な禁止	 分解禁止	 めれ手禁止
	 水ぬれ禁止	 接触禁止	 水場使用禁止
	 必ず行う	 さし込みプラグを抜く	

警告

異常・故障時には、ただちに使用を中止する

そのまま使用すると、発煙・発火、感電、けがをするおそれがあります。

- ◆コードやさし込みプラグが変形・変色・破損している。
- ◆コードの一部やさし込みプラグがいつもより熱い。
- ◆コードを動かすと、通電したりしなかったりする。
- ◆本体からこげ臭いにおいがする。

※すぐやさし込みプラグを抜いて、お買上げの販売店へ点検、修理を依頼してください。



周囲の人が注意する

やけどのおそれあり。次のような方がお使いのときは、特に注意する。

- ◆乳幼児・皮膚感覚の弱い方・お年寄り・ご病人
- ◆自分で操作できない方・深酒をされた方
- ◆疲労のはげしい方・ねむけをさそう薬（睡眠薬・かぜ薬など）を服用された方

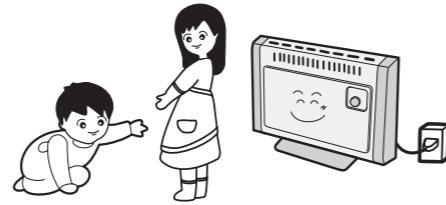

15A以上のコンセントを使用する

- 他の器具と併用すると、コンセント部が異常発熱して発火することがあります。

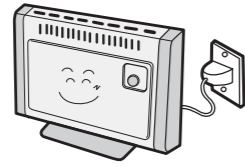

さし込みプラグのほこりやごみを定期的に取る

- 湿気などで絶縁不良となり、火災の原因となります。

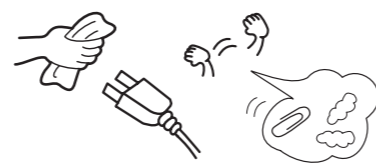

電源は、交流100Vを使用する

さし込みプラグは、コンセントの奥まで確実にさし込む。

- 火災・感電の原因となります。



ぬれた手でさし込みプラグを抜きさししない

- 感電やけがをすることがあります。

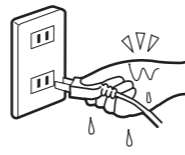

警告

分解や修理をしない

分解・改造や修理は絶対にしない。

- 火災・感電・けがの原因になります。修理はお買上げの販売店またはご相談窓口にご相談ください。

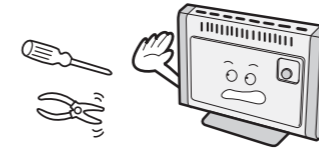

長時間同じ部位を暖めない

- 比較的低い温度でも長時間皮膚の同じ場所を暖めていると、低温やけどのおそれがあります。

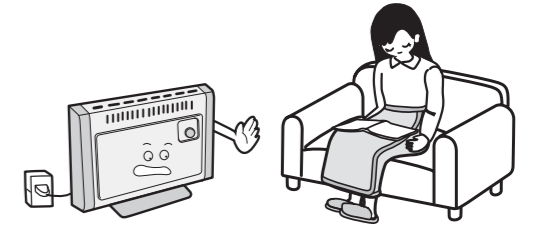

就寝用に使用しない

- 寝具などが触れると火災の原因となります。

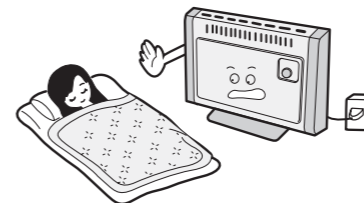

燃えやすい物の近くで使用しない

カーテン、新聞、トイレットペーパーなどの近くや机の下など周囲を囲まれた場所で使用しない。

- 火災のおそれがあります。

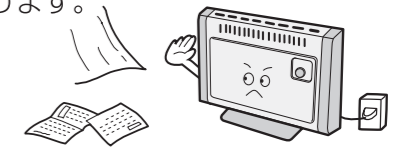

コードを乱暴に扱わない

コードを傷付けたり、破損したり、加工したり、無理に曲げたり、引っ張ったり、ねじったりしない。また、重い物をのせたり、挟み込んだりしない。

- コードが破損し、火災・感電の原因となります。



コードが傷んだときは使用しない

コードやさし込みプラグが変形・変色・損傷している、コードの一部やさし込みプラグがいつもより熱い、コードを動かすと通電したり、しなかったりする、また、コンセントのさし込み口がゆるいときは使用しない。

- 感電・ショート・発火の原因となります。



コードをたばねて通電しない

- コードが過熱し、火災・感電の原因となります。

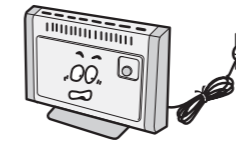

タコ足配線をしない

- 電気容量を超え、分岐コンセント部が異常発熱して発火することがあります。

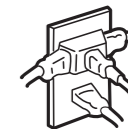

危険物を置かない

本体の近くにスプレー缶や危険物を置いて、使用しない。

- 熱でスプレー缶内の圧力が上がり、爆発や火災の原因となります。



異物を入れない

本体の穴やすき間にピンや針金などを入れない。

- 感電や異常動作して、けがをすることがあります。

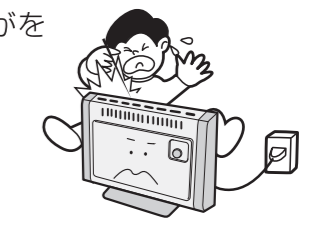

各部のなまえ

(※イラストは製品と少し異なることがあります)

正面

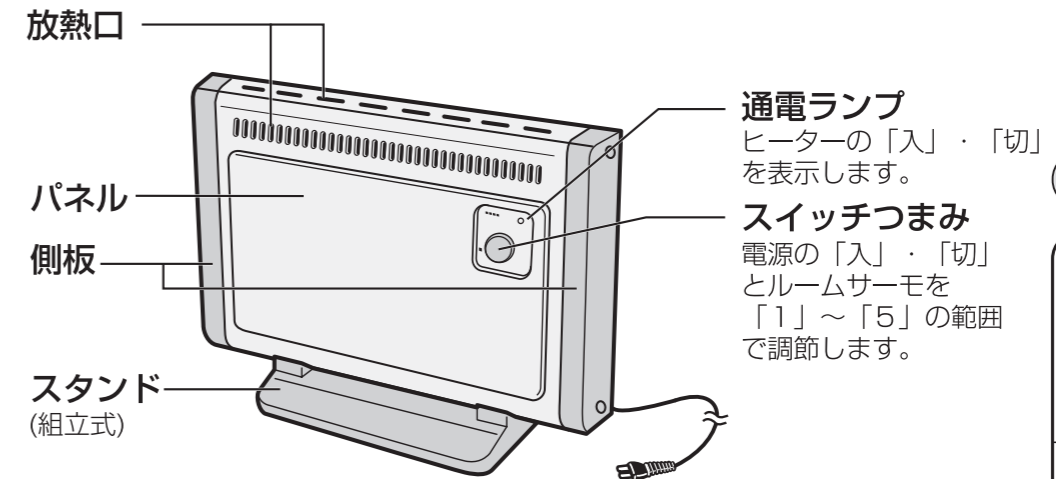

付属品

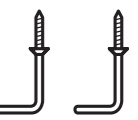
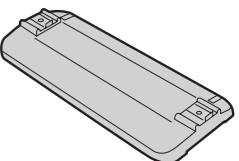

裏面

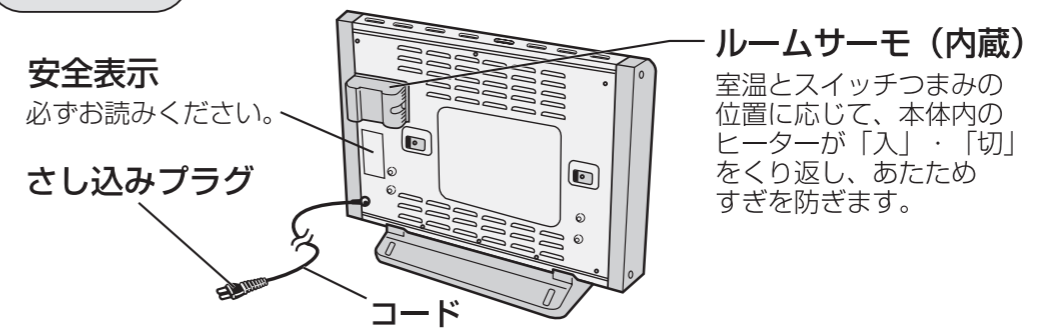

使用上のご注意

- 他の熱源に近づけない。
- 落としたり、強い衝撃を加えない。
- パネルにコードが触れていたり、巻きつけた状態で使用しない。
- 延長コードを使用しない。
- 使用中は、本体を動かさない。

知っておいていただきたいこと

- 初めてご使用になるときは、煙やニオイなどが出ることがありますが、ご使用にともない出なくなります。
- 通電開始時や、スイッチつまみを「切」にして間もなく「カチン」という音が出ることがありますが、これは、本体の温度膨張および収縮による音で故障ではありません。
- 使用中や使用後しばらくは、本体が熱くなっていますので、移動させるときは本体をよくさまし、側板の下部を持って移動させてください。
- 製品を箱から取り出す際や製品を移動する際には、側板を持って行ってください。

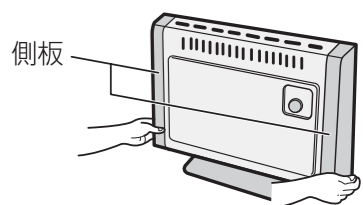

ご注意

- 使用初期段階において揮発性有機物が発生するおそれがあります。その際には、十分換気をおこなってください。

注意

必ずさし込みプラグを持って抜く

- 感電やショートして、発火することがあります。

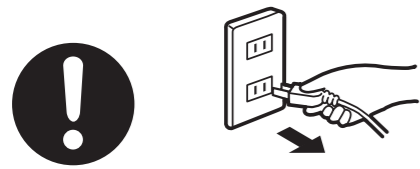

移動や持ち運びのときは注意する

- 落下するとけがの原因となります。

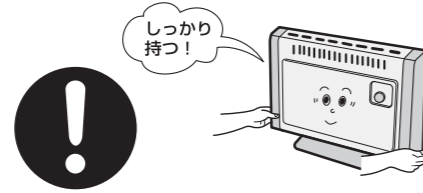

お手入れは本体がさめてから

- さし込みプラグを抜いてから行う。
- 感電ややけどの原因となります。



使用しないときは、さし込みプラグを抜く

- やけどやけが、絶縁劣化による感電・漏電火災の原因となります。



水やお茶などをこぼさない

- 万一こぼれたときは、過熱のおそれがありますのでただちに使用を中止し、販売店の点検を受けてください。



高温部に触れない

- 使用中や使用後しばらくは本体などの高温部に触れない。
- やけどの原因となります。



乾燥など他の用途に使用しない

- 過熱して発火することがあります。

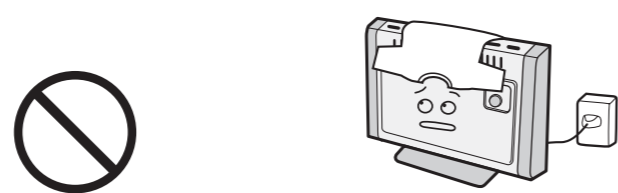

本体に乗ったり、傾けたりしない

- 転倒してけがをすることがあります。

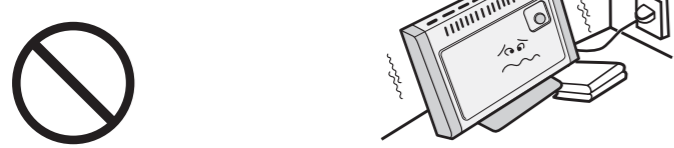

ペットの暖房用に使用しない

- ペットが本体やコードを傷め、火災の原因となります。



浴室・水滴のかかる所や屋外で使用しない

- 感電やショート・発火の原因となります。

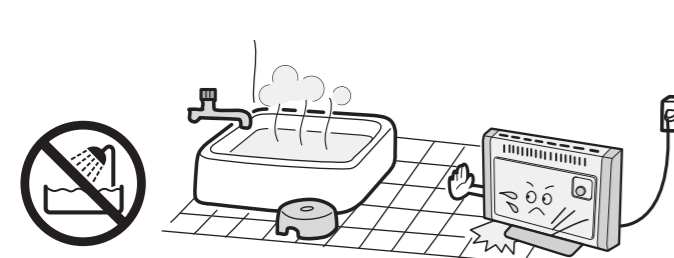

脚をはずさない

- ねかせたり、立てたり、斜めに掛けたりして使用しない。

- 温度ヒューズが切れたり、過熱や火災の原因となります。

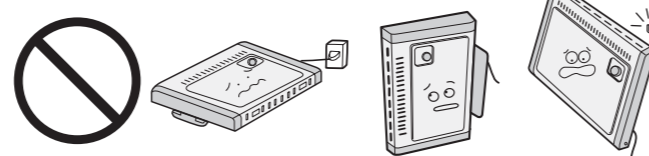

ご使用になる前に

本体を安定した床面または壁面に設置する。

床に置いて使用するとき

※スタンドはヒートン取付穴を後にして本体底面に取り付けます。

① スタンドの回り止めを本体底面のスタンド取付位置の角穴に合わせ、スタンド取付ネジを固く締めます。

② 右図のように壁面から離して置きます。

- 周囲に燃えやすい物がなく、水がかからない水平で安定した場所に置いてください。本体が斜めになった状態で使用されると、安全のため温度ヒューズが切れて通電しなくなる場合があります。

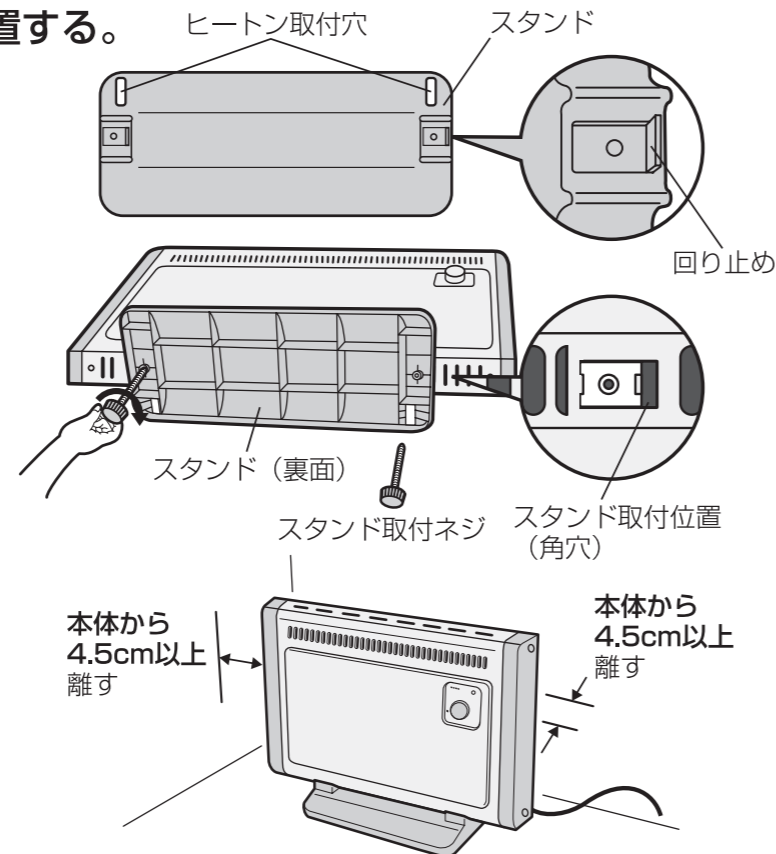

壁や柱に掛けて使用するとき

※スタンドはヒートン取付穴を上にして本体裏面に取り付けます。

① 壁や柱の強さをよく確かめてください。

厚さ1cm以下の薄い板や建材に掛けるときは、必ず板や建材の裏面に柱や桎のある丈夫な所に取り付けてください。

② 右図のように付属のL字ヒートンをスタンドのヒートン取付穴に合わせて壁や柱に水平にしっかり取り付けます。

③ ②で取り付けしたスタンドを一度ヒートンからはずします。

④ スタンドの回り止めを本体裏面のスタンド取付位置の角穴に合わせ、スタンド取付ネジを固く締めつけます。

⑤ スタンドの左右にあるヒートン取り付け穴にヒートンを引っ掛けます。

⑥ ヒートンが確実に穴に入っているか確認してください。本体が必ず水平になるように取り付けます。

※できるだけ低い位置に取り付けてください。

あまり高いところに取り付けますと、天井付近に熱がこもり、床面付近の温度が上りにくくなります。このとき、本体上面は天井から1m以上離してください。また、床面や壁面から2cm以上はなしてください。

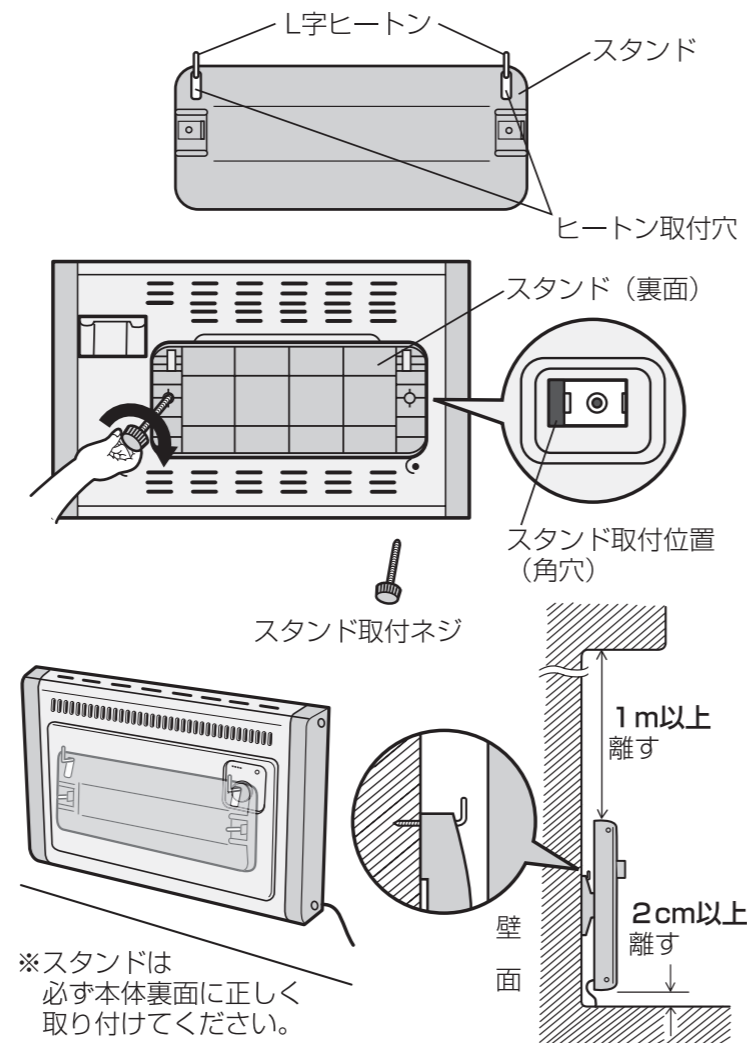

※スタンドは必ず本体裏面に正しく取り付けてください。

ご使用方法

① さし込みプラグをコンセントにさし込む。

② スイッチつまみを時計まわりに回すと電源が入った状態になります。「1」～「5」の範囲に合わせてご使用ください。

- 通電ランプが点灯し、本体内のヒーターに通電します。
- 室温とスイッチつまみの位置に応じてルームサーモが働き、本体内のヒーターが「入」・「切」をくり返します。

※室温によっては、「切」～「弱」の間で通電しない場合がありますが故障ではありません。その場合、通電ランプが点灯する位置または、それよりスイッチつまみを右に回してご使用ください。

(通電ランプはヒーターの「入」・「切」の状態を示します。
点灯……「入」、消灯……「切」)

③ 使用後はスイッチつまみを回して「切」の位置にする。

- 「カチッ」と音がし、電源「切」になります。
- トイレの凍結防止などで、ご使用になる場合を除き、外出時などはご使用にならないでください。
- 使用しない時は、さし込みプラグをコンセントから抜いてください。

トイレの凍結防止などでご使用になるとき

- 窓を閉め、トイレ内の気密性を高めてください。
- スイッチつまみの「○部」が、目安として右図の範囲になるように合わせてください。
- 通電ランプが点灯するのを確認してからトイレからでてください。(お望みの室温にならないときは、再調節してください。)

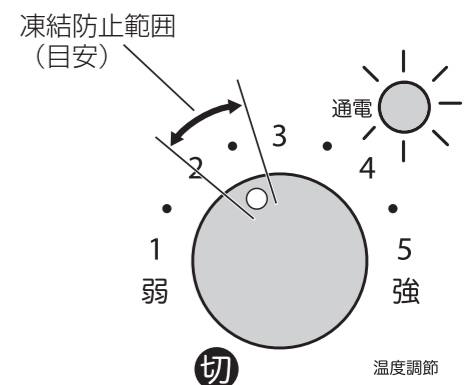
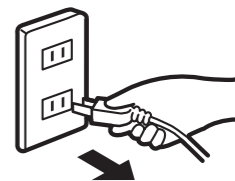
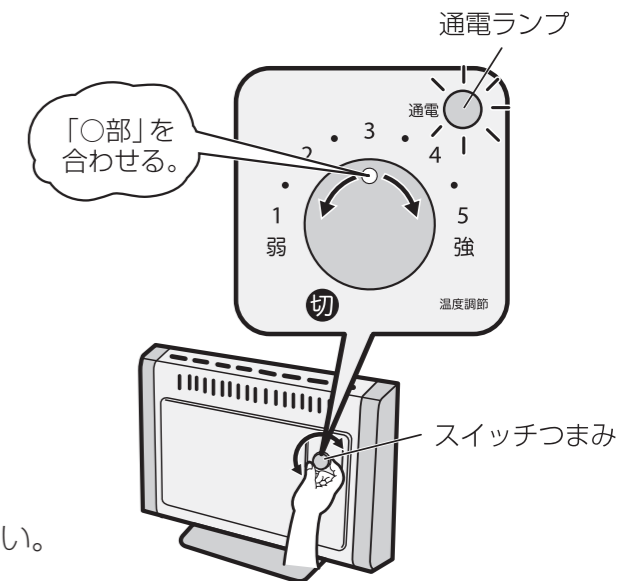
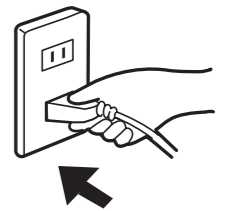

お手入れと保管

お手入れは本体がさめてから！

お手入れ

- ときどき乾いたやわらかい布で軽くふいてください。
- 汚れがひどいときは、うすめた台所用中性洗剤(食器用)をしみ込ませたやわらかい布でふいてから、乾いた布でよくふきとってください。

シンナー・ベンジン・みがき粉・トイレ用洗剤などは使用しない。本体を傷めます。

保管

お買上げ時の箱に入れて、湿気の少ない場所に保管してください。

故障かな？と思ったら

■ 修理を依頼される前に、次のことをお確かめください。

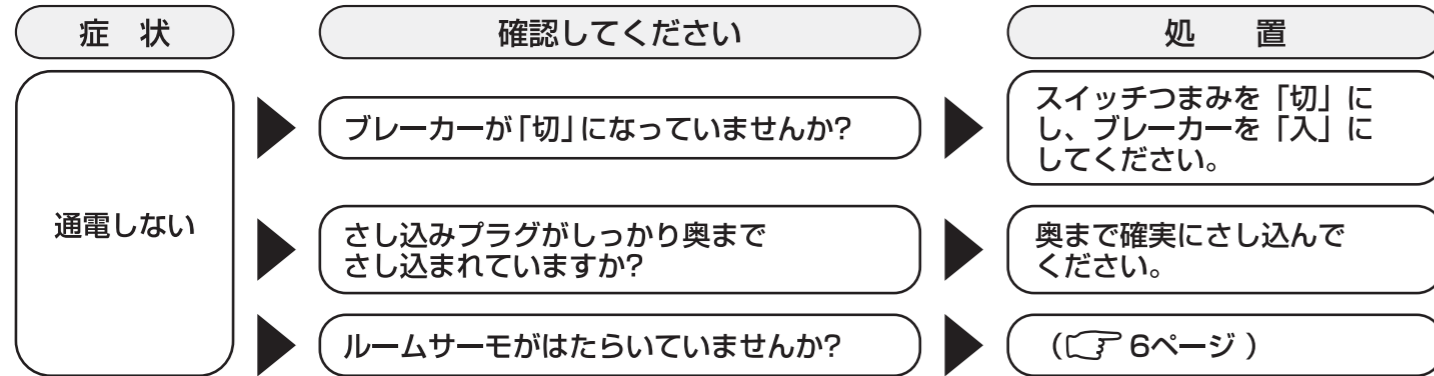

愛情点検 長年ご使用の電気暖房器の点検を！

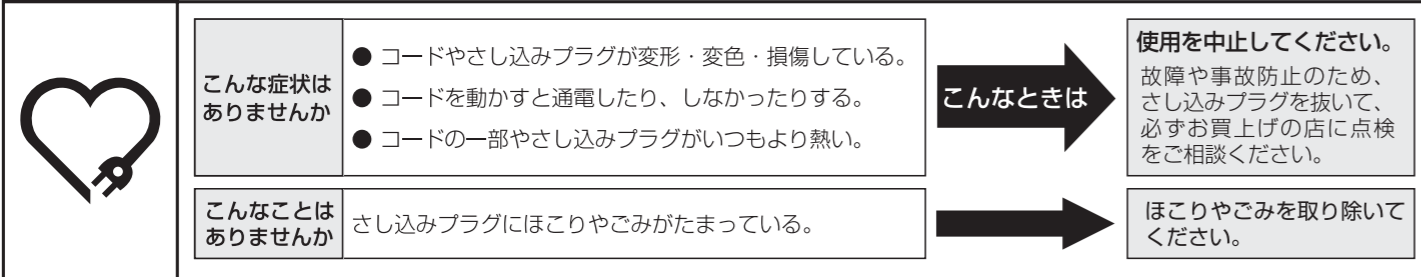

仕様

定 格	交流100V-320W 50-60Hz共用	コ ー ド	ゴムコード 約1.8m
寸 法	高さ32.5cm×幅47cm×奥行12cm (床置きの場合)	ス イ ッ チ	電源スイッチ (サーモスタット一体式)
		温度過昇防止器	温度ヒューズ (113℃-10A, 94℃-10A)
質 量	約2.3kg	ル ー ム サ ー モ	切-1~5 (バイメタル式、強制OFF付き)
発 熱 体	シーズヒーター	電 気 代 (1時間あたり)	約7.0円 (スイッチつまみ「5」位置の場合)

※電気代は、室温15℃で測定し、電力料金目安単価22円/kwh(税込)として計算しています。ただし、電力会社およびご家庭の電力使用量などにより多少異なります。

※仕様は改良のため、予告なく変更することがあります。

修理サービスについて

よくお読みください

(1) 保証書

●この説明書の裏表紙に保証書がついています。保証書は、お買上げの販売店で『販売店・お買上げ日』などの記入をご確認のうえ、内容をよくお読みの後、大切に保管してください。

保証期間:お買上げ日から本体1年間

(2) 修理を依頼されるとき

●保証期間中でも
保証書のご提示なき場合、有料修理となることがあります。

●保証期間を過ぎているときは
修理により使用できる場合は、お客様のご要望により有料修理いたします。

(3) 補修用性能部品の保有期間

この電気ヒーターミニパネルの補修用性能部品(製品の機能を維持するために必要な部品)の最低保有期間は、製造打ち切り後6年です。

(4) ご使用中ふだんと変わった状態になったときは

ただちにご使用を中止し、お買上げの販売店に点検・修理をご依頼ください。

●お客様御自身での分解・修理は危険です。修理には特殊な技術が必要です。

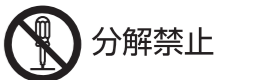

(5) 修理サービスについてご不明な場合

修理サービスや製品についてのご相談は、お買上げの販売店、またはエスケイジャパン株式会社にご依頼ください。

修理メモ