

KJapan 人感センサー付セラミックファンヒーター 保証書 **持込修理**

本書は、お買い上げの日から下記期間中、故障が発生した場合に、下記記載内容で無料修理を行うことをお約束するものです。

〈無料修理規定〉

- 取扱説明書、本体貼付ラベル等の注意書に従った正常なご使用状態で、保証期間中に故障した場合には無料修理をさせていただきます。
(イ) 無料修理をご依頼になる場合には、お買い上げの販売店に製品と本書をご持参・ご提示いただき、お申し付けください。
(ロ) お買い上げの販売店に無料修理をご依頼になれない場合には、ご相談窓口にご連絡ください。
- ご転居の場合の修理ご依頼先などは、お買い上げの販売店、またはご相談窓口にご相談ください。
- ご贈答等で本書に記入の販売店で無料修理をお受けになれない場合には、ご相談窓口へご連絡ください。
- 保証期間中でも次の場合には原則として、有料とさせていただきます。
(イ) ご使用上の誤り、および不当な修理や改造による故障および損傷。
(ロ) お買い上げ後の落下、移動、輸送などによる故障および損傷。
(ハ) お買い上げ後の地震、水害、落雷、その他天災地変、および公害、煙害、ガス害(硫化ガスなど)、異常電圧、指定以外の使用電源(電圧、周波数)などによる故障および損傷。
(ニ) 車両、船舶等に搭載された場合に生ずる故障および損傷。
(ホ) 一般家庭以外(例えば業務用など)に使用された場合の故障および損傷。
(ヘ) 本書のご提示のない場合。
(ト) 本書にお買い上げ年月日、お客様名、販売店名の記入のない場合、あるいは字句を書き換えられた場合。
- 本書は日本国内においてのみ有効です。This warranty is valid only in Japan.
- 本書は、盗難、火災などの不可抗力以外で紛失された場合は、再発行いたしませんので大切に保管してください。

※この保証書は、本書に明示した期間、条件のもとにおいて無料期間修理をお約束するものです。
従ってこの保証書によって、お客様の法律上の権利を制限するものではありませんので、保証期間経過後の修理についてご不明な場合は、お買い上げの販売店、またはご相談窓口にお問い合わせください。
※譲渡・転売・中古販売・オークション・個人売買・リサイクル店などによる販売品については、弊社の責任の範囲ではありません。
※保証期間経過後の修理や補修性能部品の保有期間については取扱説明書をご覧ください。
※修理ご依頼品のご持参及びお持ち帰りの交通費、またご送付される場合の送料及びその他の費用はお客様のご負担となります。
※保証の範囲は、修理・交換を限度とします。また、故障その他による逸失利益、その他製品使用上で生じた直接または間接の損害については、その責任範囲に含まれません。
※出張修理を依頼され、本体に原因がないと判断した場合は、保証期間中であっても出張料などを申し受けますので、あらかじめご承知おさください。(出張修理対象製品のみ)

ご販売店様へ：必要事項をご記入のうえ、お客様にお渡しください。

品番	SKJ-KT100MJS		
保証期間	対象部分	期間(お買い上げ日より)	保証の条件
	本体	1年	持込修理
お買い上げ日	年 月 日		
お客様	お名前	様	
	ご住所 電話		
販売店	販売店名		
	ご住所 電話	印	

※個人情報の取扱いについて
弊社は、お客様の個人情報の保護に関する法律を遵守し、お客さまの個人情報の保護に努めます。
お客様の個人情報は、弊社製品の保証・アフターサービスのために利用し、他の目的には利用いたしません。
お客様の同意なしに第三者への開示・提供を行うことはありません。
弊社は、お客様の個人情報が適切に管理されるよう、業務委託先に対して指示・監督を行うなど十分な注意を払います。

エスケイジャパン株式会社

【ご相談窓口】 〒818-0063 福岡県筑紫野市桜台 2-23-2
TEL.092-921-4210 Eメール: skjsupport@qtk.co.jp
電話受付時間 午前10時～午後1時、午後2時～午後5時(土・日・祝日を除く)

人感センサー付セラミックファンヒーター
取扱説明書



品番
SKJ-KT100MJS

保証書付(裏表紙)

このたびは、人感センサー付セラミックファンヒーターをお買い上げいただき、誠にありがとうございます。

ご使用になる前に、必ずこの取扱説明書をよくお読みいただき、正しく安全にご使用ください。
**お読みになった後は、大切に保管していただき、取扱いが不明な場合や、不都合が生じたときに
お役立てください。**

人感センサー機能

出力切替強/弱
(1000W/500W)

活性炭フィルター

ロータリー式操作スイッチ

もくじ

- まず、付属品の確認を…………… 1
- 安全上のご注意…………… 1~4
- ご使用になる場所について…………… 5
- 各部のなまえ…………… 6
- ご使用まえの準備…………… 7
- 使いかた…………… 7
- お手入れと保管について…………… 8
- 修理サービスを依頼する前に…………… 9
- 修理サービスについて…………… 10
- 保証書…………… 裏表紙

製品は日本国内用に設計されていますので、
国外では使用できません。
FOR USE IN JAPAN ONLY.

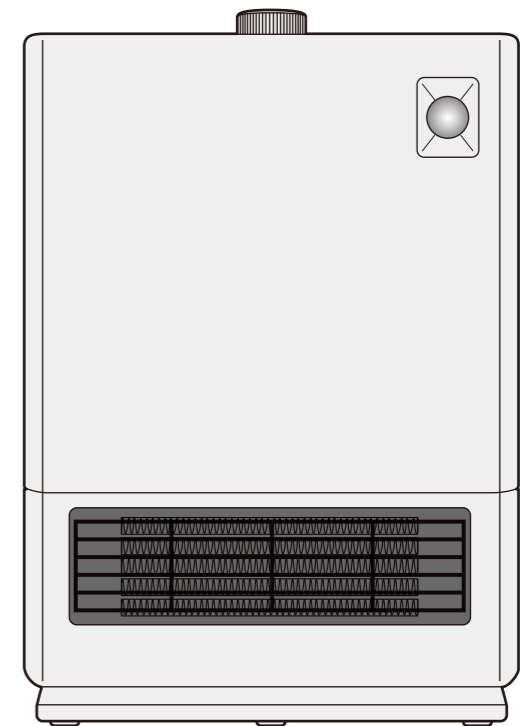

上手に使うって 上手に節電

まず、付属品のご確認を!



安全上のご注意

必ずお守りください

※ご使用になる前に、この『安全上のご注意』をよくお読みのうえ、正しくお使いください。

この人感センサー付セラミックファンヒーターは、一般家庭用です。これ以外でのご使用は、絶対にしないでください。

この用途以外でのご使用(業務用)で発生した故障・修理・事故その他の不都合については、責任を負いかねますので、あらかじめご了承ください。

表示について

※ここに表示している『安全上のご注意』は、あなたや他の人への危害や損害を未然に防止するためのものです。『警告』『注意』の2つに大別し、お知らせしています。いずれも安全に関する重要な内容ですので、必ず守ってください。



警告

取扱いを誤ると死亡または重傷などを負う可能性が想定される内容を表示しています。



注意

取扱いを誤ると障害を負う可能性または物的損害のみが発生すると想定される内容を表示しています。

表示の例

お守りいただく内容の種類を、絵記号で区分し説明しています。(下記はその一例です)



この記号は、してはいけない『禁止』内容のものです。



この記号は、必ず実行していただく『強制』内容のものです。

※お読みになった後も、お使いになる方がいつでも見られるところに保管してください。

修理サービスについて

よくお読みください

(1)保証書

- この説明書の裏表紙に保証書がついています。保証書は、お買上げの販売店で『販売店・お買上げ日』などの記入をご確認のうえ、内容をよくお読みの後、大切に保管してください。

保証期間：お買上げ日から本体1年間

(2)修理を依頼される時

- 保証期間中でも保証書のご提示なき場合、有料修理となることがあります。
- 保証期間を過ぎていた場合は修理により使用できる場合は、お客様のご要望により有料にて修理いたします。

(3)補修用性能部品の保有期間

本製品の補修用性能部品(製品の機能を維持するため必要な部品)の最低保有期間は、製造終了後6年です。

(4)ご使用中ふだんと変わった状態になったときは

- ただちにご使用を中止し、お買上げの販売店に点検・修理をご依頼ください。
- お客様ご自身の分解・修理は危険です。修理には特殊な技術が必要です。



(5)設計上の標準使用期間について

本製品の設計上の標準使用期間は6年です。設計上の標準使用期間を超えて使用されますと、経年劣化による発火・ケガなどの事故に至るおそれがあります。

(6)修理サービスについてご不明な場合

修理サービスや製品についてのご相談は、お買上げの販売店、またはご相談窓口にご依頼ください。

仕様

種類		人感センサー付セラミックファンヒーター		
型名		SKJ-KT100MJS		
外形寸法	幅	約267mm	コードの長さ	約1.5m
	奥行	約124mm	定格電圧	100V
	高さ	約384mm	定格周波数	50/60Hz共用
重量	約2.7kg	定格消費電力	1000W	
安全装置	温度ヒューズ、サーモスタット、転倒OFFスイッチ	発熱体	セラミックヒーター	
電気代	1時間当り 約27円(1000W)			

※製品は日本国内用に設計されていますので、国外では使用できません。FOR USE IN JAPAN ONLY.

愛情点検	長年ご使用の人感センサー付セラミックファンヒーターの点検を!	
	こんな症状はありませんか	<ul style="list-style-type: none"> ●電源コード、プラグが異常に熱い ●電源コードに深いキズや変形がある ●焦げくさいにおいがする ●運転中に異常な音や振動がする ●本体に触れるとビリビリ電気を感ずる ●その他異常や故障がある
		<p>▶</p> <p>以上のような症状のときは、使用を中止し、故障や事故の防止のため必ず販売店に点検をご相談ください。</p>

修理サービスを依頼する前に

■異常が生じたときは、以下の点をお調べになり、それでも具合の悪いときは、お買上げの販売店またはエスケイジャパン株式会社「お客様相談窓口」にご相談ください。

こんなとき	おたしかめください	処置方法
電源が入らない	●差し込みプラグはコンセントに差し込まれていますか。	■差し込みプラグをコンセントに差し込んでください。
	●平らで安定した場所に設置していますか。	■不安定な場所への設置や本体が傾いていると、転倒時OFFスイッチが作動して電源が入りません。正しく設置してください。
焦げくさい臭いがする	●使い始めのときは、ヒーター部に付着した微量のチリや表面コーティング材の影響で、焦げくさい臭いがする場合があります。	■異常ではありません。ご使用とともになくなります。
	●使い始め以外の時にゴムくさい臭いや煙が出ている。	■直ぐに使用を中止し、お買上げの販売店に点検をご依頼ください。
電源を入れたときや切ったときに、「チンチンチン…」という金属音がある	●金属部分が温められたり冷やされたりするときに出る音です。	■異常ではありません。
本体から「ブーン」という騒音がある	●本体内部の送風ファンから出る音です。	■異常ではありません。
差し込みプラグが熱くなる	●コンセントが古くなったり、差し込みプラグとコンセントの接触がゆるくなっていませんか？	■コンセントと差し込みプラグの接触部分から発熱することがあります。他のコンセントをお使いください。
	●他の家電製品と同じコンセントを使用していませんか？	■定格15A以上のコンセントを単独でご使用ください。それでも熱くなる場合は、お買上げの販売店へ点検をご依頼ください。
本体を動かしたときやゆすったときに「コトコト」と音がする	●転倒スイッチの作動音です。	■異常ではありません。
温風が止まる	●人の動きがなくなり暖房運転が停止したため。（「人感センサー」設定時）	■人の動きを感知させる、または「人感センサー」を解除してください。
自動感知時、人感知センサーが作動しない	●本体が人のいない方向を向いている。	■「人感知センサーについて」に従い正しく設置してください。（7ページ）
	●ホコリなどが付着している。	■「お手入れについて」に従い掃除してください。

警告

交流100V以外では使用しない。

●火災・感電の原因になります。



禁止

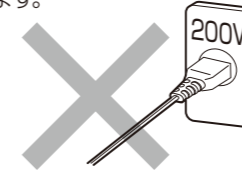

定格15A以上のコンセントを使用し、たこ足配線や延長コードを使用しない。

●火災の原因になります。



禁止

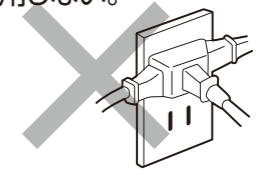

お手入れの際や、長時間で使用にならないときは、必ず差し込みプラグをコンセントから抜いておく。

●火災や感電の原因になります。



プラグを抜く

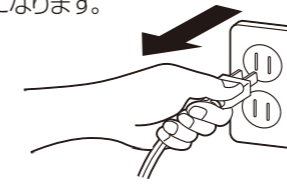

差し込みプラグを抜くときは、電源コードを引っばらずにプラグを持って引き抜く。

●感電やショートして発火することがあります。



強制



差し込みプラグのホコリなどは定期的にとる。

●ホコリなどがたまると、湿気などで絶縁不良となり、感電や発熱・発火（トラッキング現象）による火災の原因になります。



強制

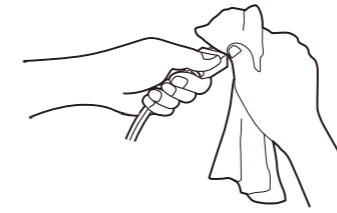

電源コードを傷つけたり、束ねたり、引っ張ったり、重いものをのせたり、挟み込んだり、加工したりしない。

●電源コードが破損する原因になります。
●傷んだまま使用すると感電や火災の原因になります。



禁止

差し込みプラグが傷んだ場合は危険を防止するため、使用せずにお買い求めの販売店に修理をご依頼ください。

●そのまま使用すると発火や感電の危険があります。



強制

差し込みプラグは根元まで確実に差し込む。

●差し込みが不完全ですと、感電や発熱・発火による火災の原因になります。



強制

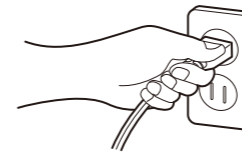

ぬれた手で差し込みプラグや操作パネルなどをさわらない。

●感電のおそれがあります。



ぬれ手禁止

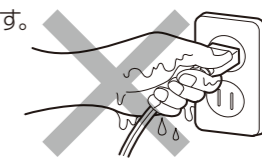

乳幼児やお子さま、お年寄り、身体の不自由な方、病気の方などにお使いになる場合は、周囲の方が異常に注意する。

●やけどや火災のおそれがあります。



強制

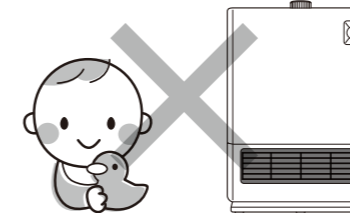

就寝中は使用しない。

●火災の原因になります。



禁止



警告

コンセントの差し込みがゆるいときは、使用しない。また電源コード・差し込みプラグが傷んだときは使用しない。



●感電やショート・発火の原因になります。

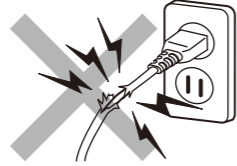

開口部やすき間にピンや針金等の金属物、異物を入れない。



●感電や故障・火災の原因になります。

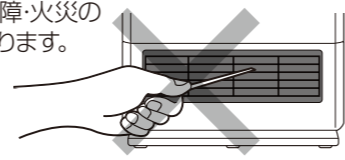

異常時（こげ臭いなど）は、運転を停止して差し込みプラグを抜き、お買上げの販売店または、ご相談窓口にご相談ください。

●異常のまま運転を続けると故障や火災・感電の原因になります。



プラグを抜く

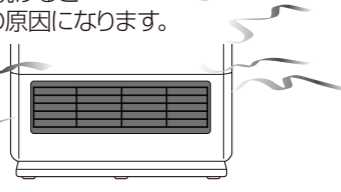

改造は絶対しない。また、修理技術者以外の人分解したり修理しない。

●火災・感電・ケガの原因となります。修理はお買上げの販売店またはご相談窓口にご相談ください。



分解禁止

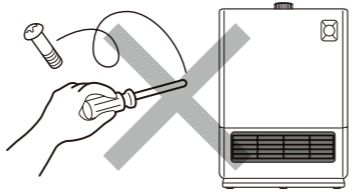

注意

使用中や使用直後は、高温のため吹出し口周辺部にさわらない。



接触禁止

●やけどをするおそれがあります。

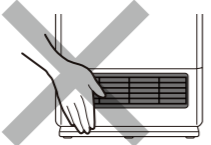

タオル・衣類など燃えやすいものにかけて使用しない。



禁止

●故障や火災の原因になります。

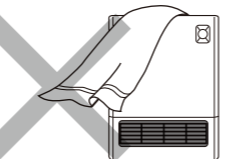

長時間にわたり、身体や物の同じ部位に向けて使用しない。(1m以内の所で)

●低温やけどや火災の原因になります。



禁止

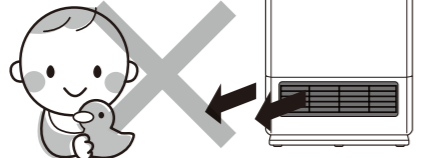

本体の清掃は必ず差し込みプラグを抜き、本体が十分に冷めてから行う。

●感電や事故・やけどの原因になります。



強制

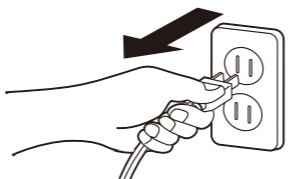

スプレー缶を本体近くに置かない。

●爆発や火災の原因になります。



禁止

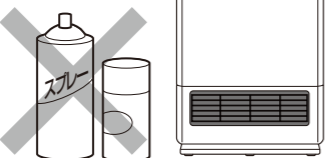

本体や操作パネルに水などをかけない。

●感電やショート・発火の原因になります。



水場使用禁止

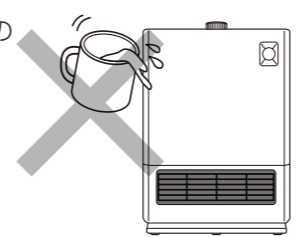

お手入れと保管について

お手入れについて



警告

お手入れの際は必ず差し込みプラグを抜いてください。また、濡れた手で抜き差ししないでください。不意に作動してケガや感電の原因になります。



●お手入れの際は、本体を水につけたり、水をかけないでください。感電やショート・故障のおそれがあります。

●フィルターのお手入れは、右図を参考に本体から取りはずしてください。ホコリを軽くはたき、手で軽く水洗いをして、陰干しをしてください。フィルターの取り付けはフィルターの形状とフィルター枠の形状が合うようにフィルター枠にあてがい、取りはずしと逆の手順で本体に合わせて側面のツメの部分を押込み、パチンと音がするまで確実に取りつけてください。(フィルターは必ず取りつけてご使用してください。)

●本体および人感センサー部の汚れは、柔らかい布で乾拭きしてください。汚れがひどい場合は、ぬるま湯か中性洗剤を布に含ませ拭きとっていただくと、汚れが取りやすくなります。

また、中性洗剤を使用した場合は、水を含ませた布で完全に拭きとった後、さらに乾いた布で拭いてください。

●シンナー、ベンジン、アルコール、灯油、ベンゾール、みがき粉、アルカリ性洗剤、たわしなどは、塗装面や樹脂部が変色、変質するおそれがあるため使用しないでください。

●長い時間ご使用になると、プラグとコンセントの間にホコリや水分が付着し、発火(トラッキング現象)するおそれがありますので、差し込みプラグを抜き、乾いた布で拭きとってからご使用ください。

長期間経過したものは、安全のため、販売店に点検を依頼してください。(有料)

保管のしかた

●使用後保管される際は、本体が充分冷めてから保管してください。

●フィルターはよく乾燥させてから本体にセットした後、本体を包装袋に入れ、包装ケースまたはお手持ちの箱に梱包してから湿気のないところに保管してください。

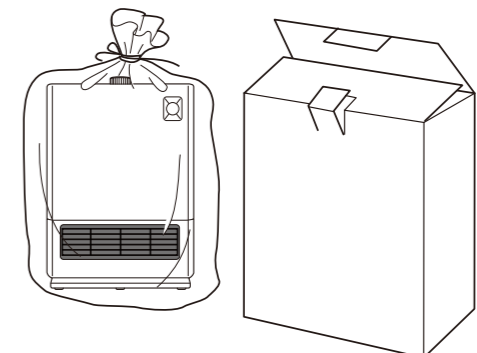
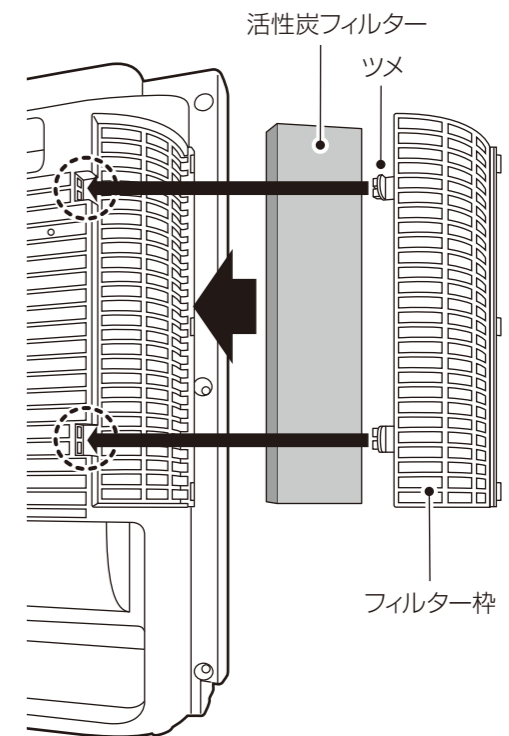

ご使用まえの準備

差込みプラグをコンセントに差し込みます。

- 「ピッ」という電子音がして待機状態になります。
- 温水洗浄便座など他の電気器具と同じコンセントで使用される場合は、電気容量を確かめてください。
5ページの「ご使用になる場所について」をご参照のうえヒーター本体を設置し、差込みプラグをコンセントに根元まで確実に差し込んでください。

※差込みプラグは必ず本体を起こした状態で、コンセントに差し込んでください。

使いかた

操作つまみ

ロータリー式操作スイッチ

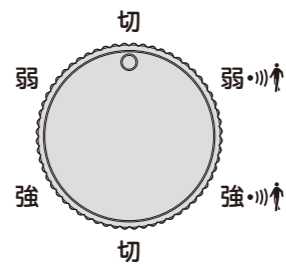

切 [電源/切]

- 運転中に「切」にすると、電源が切れます。

強/弱 [強弱切替]

- 「弱」または「強」に、出力を切り替えることができます。運転を開始するとパイロットランプが点灯します。

強・弱 [人感センサーモード]

- 人感センサーモードは人の動きを感知して自動的に運転(ON/OFF)を行うモードです。
- 「強・弱」につまみを合わせると、人感センサーモード運転を行います。
- 人を感知しなくなったら約1分後に運転を停止します。運転停止中は、パイロットランプは消灯します。
- 再度、人の動きを感知すると温風運転を再開し、パイロットランプが点灯に変わります。

人感センサーについての注意

- 「人感センサーモード」で自動的に電源は切れません。
※人を感知しなくなって暖房運転を停止中に、意図せず人感センサーが動きを感知すると暖房運転を再開します。ご使用にならない場合は必ず電源をお切りください。
- 感知範囲内に人がいても、動きが無い・小さい・速い速度で通過すると、感知しない場合があります。
- センサー付近に動くものがあると感知する場合があります。センサー付近に動くものを近づけたり、置いたりしないでください。

人感センサーについて

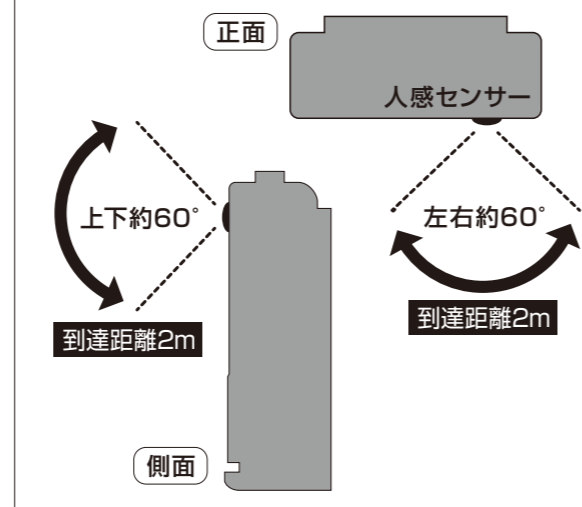

注意

カーテンなどの燃えやすいものの近く、不安定な場所で使用しない。

- 火災の原因になります。



ペットの暖房用として使用しない。

- ペットが電源コードなどを傷めると、火災の原因になります。

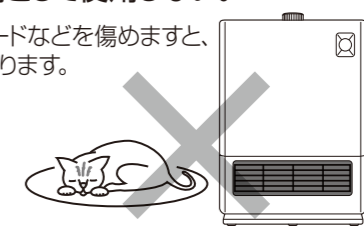

長時間ご使用にならないときは、必ず差込みプラグをコンセントから抜いておく。

- 抜かないと絶縁劣化による感電や火災の原因になります。



プラグを抜く



物などを置いて吹出し口や、吸気口の前をふさがない。

- 故障や火災の原因になります。

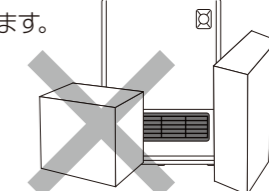

高温、多湿となる場所(例:バスルーム・炊事場など)では使用しない。

- 漏電や火災の原因になります。
- 故障・寿命低下の原因になります。

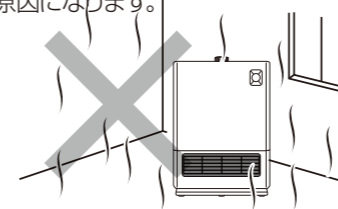

殺虫剤をかけたり、ベンジンやシンナーでふいたりしない。(整髪料、掃除用など)

- 感電やショート・発火の原因になります。



直射日光の当たる所に置かない。

- 人感センサーが誤作動し、故障の原因になります。

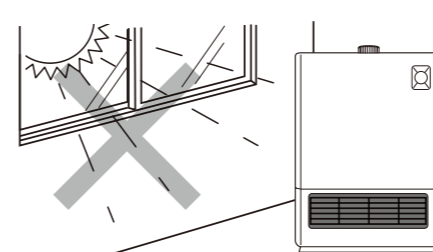

本体を移動するときは本体を落としたり、傷つけない。

- 本機の取っ手は構造上すべりやすいので両手で本体をささえ移動してください。
- ケガや故障の原因になります。

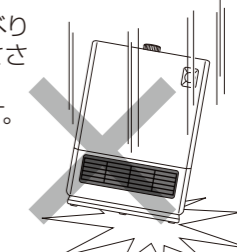

プラグを抜く

移動の際は、電源を「切」にして本体が充分冷めてから移動してください。電源を「切」にしてもしばらくの間、冷却のためにファンが回っていますので、ファンの停止後、差込みプラグを抜いてください。

ご使用になる場所について

⚠ 警告

- 本体前方、後方、側方及び上方にカーテンなどの可燃物のない場所でご使用ください。(下図参照) 特に、洗濯物の下で使用しない。また、本体の上に洗濯物などをのせない。
- 持ち運ぶときは、落下させないよう取っ手の部分をしっかりと持ってください。落下するとけがや故障の原因となります。

⚠ 注意

- 不安定な場所で設置しないでください。転倒したり、転倒OFFスイッチの誤動作の原因になります。
- 本体が傾いたり、浮いたりするような毛足の長いカーペットなどの柔らかいものの上などでは使用しないでください。(転倒OFFスイッチが動きスイッチが入らないことがあります。)
- 必ず平らな場所に設置してください。

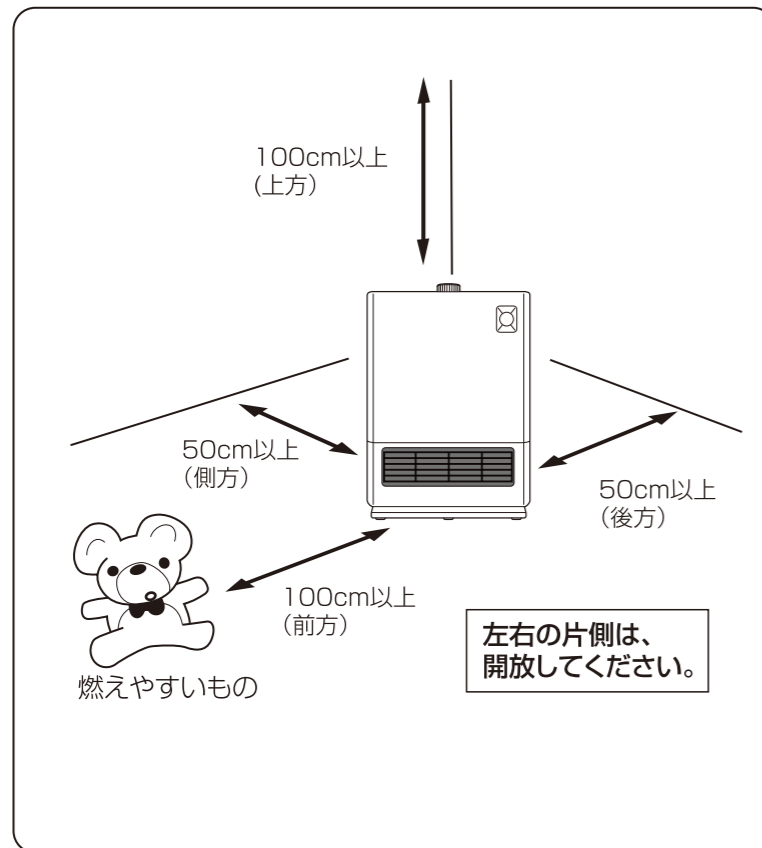

⚠ 警告 火災の原因になります。

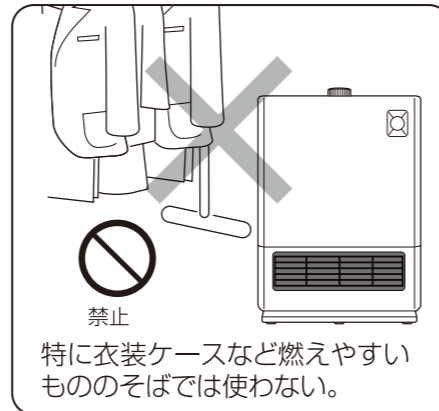

⚠ 警告



強制

- ご使用になるコンセントは、定格15A以上のもの単独で使用し、たこ足配線や延長コードを使用しない。
- 差込みプラグは、コンセントにキッチリ根元まで差し込んでください。
- 差込みプラグのホコリなどは、定期的に拭き取ってください。
- トラッキング現象などによる、発熱・発火・火災の原因になります。

各部のなまえ

※イラストは、製品と少し異なることがあります。

