

KJapan 暖炉型セラミックファンヒーター 保証書 **持込修理**

本書は、お買い上げの日から下記期間中、故障が発生した場合に、下記記載内容で無料修理を行うことをお約束するものです。

〈無料修理規定〉

- 取扱説明書、本体貼付ラベル等の注意書に従った正常なご使用状態で、保証期間中に故障した場合には無料修理をさせていただきます。
(イ) 無料修理をご依頼になる場合には、お買い上げの販売店に製品と本書をご持参・ご提示いただき、お申し付けください。
(ロ) お買い上げの販売店に無料修理をご依頼にならない場合には、ご相談窓口にご連絡ください。
- ご転居の場合の修理ご依頼先などは、お買い上げの販売店、またはご相談窓口にご相談ください。
- ご贈答等で本書に記入の販売店で無料修理をお受けにならない場合には、ご相談窓口へご連絡ください。
- 保証期間中でも次の場合には原則として、有料とさせていただきます。
(イ) ご使用上の誤り、および不当な修理や改造による故障および損傷。
(ロ) お買い上げ後の落下、移動、輸送などによる故障および損傷。
(ハ) お買い上げ後の地震、水害、落雷、その他天災地変、および公害、煙害、ガス害(硫化ガスなど)、異常電圧、指定以外の使用電源(電圧、周波数)などによる故障および損傷。
(ニ) 車両、船舶等に搭載された場合に生ずる故障および損傷。
(ホ) 一般家庭以外(例えば業務用など)に使用された場合の故障および損傷。
(ヘ) 本書のご提示のない場合。
(ト) 本書にお買い上げ年月日、お客様名、販売店名の記入のない場合、あるいは字句を書き換えられた場合。
- 本書は日本国内においてのみ有効です。This warranty is valid only in Japan.
- 本書は、盗難、火災などの不可抗力以外で紛失された場合は、再発行いたしませんので大切に保管してください。

※この保証書は、本書に明示した期間、条件のもとにおいて無料期間修理をお約束するものです。
従ってこの保証書によって、お客様の法律上の権利を制限するものではありませんので、保証期間経過後の修理についてご不明な場合は、お買い上げの販売店、またはご相談窓口にお問い合わせください。

※譲渡・転売・中古販売・オークション・個人売買・リサイクル店などによる販売品については、弊社の責任の範囲ではありません。
※保証期間経過後の修理や補修性能部品の保有期間については取扱説明書をご覧ください。
※修理ご依頼品のご持参及びお持ち帰りの交通費、またご送付される場合の送料及びその他の費用はお客様のご負担となります。
※保証の範囲は、修理・交換を限度とします。また、故障その他による逸失利益、その他製品使用上で生じた直接または間接の損害については、その責任範囲に含まれません。
※出張修理を依頼され、本体に原因がないと判断した場合は、保証期間中であっても出張料などを申し受けますので、あらかじめご承知おきください。(出張修理対象製品のみ)

ご販売店様へ：必要事項をご記入のうえ、お客様にお渡しください。

品番	SKJ-KT1000DH		
保証期間	対象部分	期間(お買い上げ日より)	保証の条件
	本体	1年	持込修理
お買い上げ日	年	月	日
お客様	お名前	様	
	ご住所 電話		
販売店	販売店名	印	
	ご住所 電話		

※個人情報の取扱いについて
弊社は、お客様の個人情報の保護に関する法律を遵守し、お客さまの個人情報の保護に努めます。
お客様の個人情報は、弊社製品の保証・アフターサービスのために利用し、他の目的には利用いたしません。
お客様の同意なしに第三者への開示・提供を行うことはありません。
弊社は、お客様の個人情報が適切に管理されるよう、業務委託先に対して指示・監督を行うなど十分な注意を払います。

エスケイジャパン株式会社

【ご相談窓口】 〒818-0063 福岡県筑紫野市桜台2-23-2
TEL.092-921-4210 Eメール: skjsupport@qtk.co.jp
電話受付時間 午前10時～午後1時、午後2時～午後5時(土・日・祝日を除く)

暖炉型セラミックファンヒーター
取扱説明書



品番

SKJ-KT1000DH

保証書付(裏表紙)

このたびは、暖炉型セラミックファンヒーターをお買い上げいただき、誠にありがとうございます。
ご使用になる前に、必ずこの取扱説明書をよくお読みいただき、正しく安全にご使用ください。
お読みになった後は、大切に保管していただき、取扱いが不明な場合や、不都合が生じたときにお役立てください。

- 擬似炎パネル
- ヒーター2段切替
600W/1000W
- 転倒OFFスイッチ
- OFFタイマー
(4時間)



上手に使うって 上手に節電

もくじ

- まず、付属品の確認を…………… 1
- 安全上のご注意…………… 1~4
- ご使用になる場所について…………… 5
- 各部のなまえ…………… 6
- 使いかた…………… 7~8
- お手入れと保管について…………… 9
- 修理サービスを依頼する前に…………… 10
- 修理サービスについて…………… 10
- 保証書…………… 裏表紙

製品は日本国内用に設計されていますので、
国外では使用できません。
FOR USE IN JAPAN ONLY.

まず、付属品の確認を!

付属品

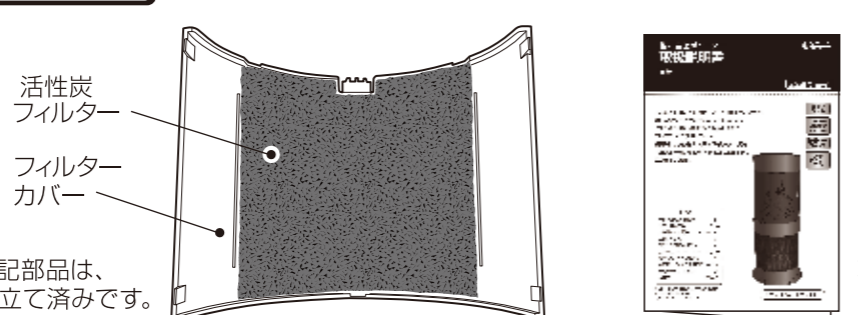

活性炭
フィルター
フィルター
カバー

※上記部品は、
組立て済みです。

●梱包品がこわれたり、紛失した場合は、お買い上げの販売店までお申し付けください。(有料)

取扱説明書 (本書)
(保証書付)

安全上のご注意

必ずお守りください

※ご使用になる前に、この『安全上のご注意』をよくお読みのうえ、正しくお使いください。

この電気温風ヒーターは、一般ご家庭用です。これ以外でのご使用は、絶対にしないでください。この用途以外でのご使用(業務用)で発生した故障・修理・事故その他の不都合については、責任を負いかねますので、あらかじめご了承ください。

表示について

※ここに表示している『安全上のご注意』は、あなたや他の人への危害や損害を未然に防止するためのものです。『警告』『注意』の2つに大別し、お知らせしています。いずれも安全に関する重要な内容ですので、必ず守ってください。



警告

取扱いを誤ると死亡または重傷などを負う可能性が想定される内容を表示しています。



注意

取扱いを誤ると障害を負う可能性または物的損害のみが発生すると想定される内容を表示しています。

表示の例

お守りいただく内容の種類を、絵記号で区分し説明しています。(下記はその一例です)



△記号は、『警告や注意を促す』内容のものです。
図の中に具体的な注意内容(左図の場合は感電注意)を示しています。



⊘記号は、してはいけない『禁止』内容のものです。
図の中や近くに具体的な禁止内容(左図の場合は分解禁止)を示しています。



●記号は、必ず実行していただく『強制』内容のものです。
図の中に具体的な指示内容(左図の場合は差し込みプラグをコンセントから抜く)を示しています。

※お読みになった後も、お使いになる方がいつでも見られる所に、保管してください。

修理サービスを依頼する前に

●異常が生じたときは、下記内容をご確認ください。確認後も症状が改善されない場合は、お買い上げの販売店にご相談ください。

こんなとき	お確かめください
電源を入れても暖かにならない 電源スイッチが入らない	●差し込みプラグをコンセントの差し込み口にしっかりと差し込んでいますか。 ●本体が傾いていたり、不安定な場所で使用していませんか? (転倒OFFスイッチが働き通電しなくなることがあります) 毛足の長いカーペットは特にご注意ください。 ●本体に布などかけたりして使用しますと異常高温になり温度ヒューズが切れることがあります。本体を十分に冷ましてからお買い求め販売店にご相談ください。
焦げ臭いにおいがする	●使い始めのときには、ヒーターなどに付着した微量のほこりや表面コーティング材などが焼けるにおいがすることがありますが、異常ではありません。ただし、ヒーター部以外から焦げ臭いにおいや煙が出ている場合はすぐに使用を中止し、お買い上げ販売店にご相談ください。
電源を入れたときや切った後に「チリチリ」と音がする。	●金属が急速に暖められたり冷めたりするときに収縮する音で、異常ではありません。
本体を動かしたときやゆすったときに「コトコト」と音がする。	●転倒OFFスイッチの作動音で、異常ではありません。

修理サービスについて

よくお読みください

(1)保証書

●この説明書の裏表紙に保証書がついています。保証書は、お買い上げの販売店で『販売店・お買い上げ日』などの記入をご確認のうえ、内容をよくお読みの後、大切に保管してください。

保証期間：お買い上げ日から本体1年間

(2)修理を依頼されるとき

●保証期間中でも
保証書のご提示なき場合、有料修理となることがあります。
●保証期間を過ぎていたときは
修理により使用できる場合は、お客様のご要望により有料にて修理いたします。

(3)補修用性能部品の保有期間

本製品の補修用性能部品(製品の機能を維持するため必要な部品)の最低保有期間は、製造終了後6年です。

(4)ご使用中ふだんと変わった状態になったときは

ただちにご使用を中止し、お買い上げの販売店に点検・修理をご依頼ください。
●お客様ご自身での分解・修理は危険です。修理には特殊な技術が必要です。



分解禁止

(5)設計上の標準使用期間について

本製品の設計上の標準使用期間は5年です。設計上の標準使用期間を超えて使用されますと、経年劣化による発火・ケガなどの事故に至るおそれがあります。

(6)修理サービスについてご不明な場合

修理サービスや製品についてのご相談は、お買い上げの販売店、またはご相談窓口にご依頼ください。

仕様

種類	暖炉型セラミックファンヒーター			
品番	SKJ-KT1000DH			
外形寸法	幅	約200mm	コードの長さ	約1.6m
	奥行	約200mm	定格電圧	100V
	高さ	約500mm	定格周波数	50/60Hz
重量	約3.3kg		定格消費電力	1000W
安全装置	転倒OFFスイッチ(内蔵式)、温度ヒューズ、サーモスタット		発熱体	セラミックヒーター
電気代	1時間当たり 約27円(1000W)		首振り角度	左右約60度

※製品は日本国内用に設計されていますので、国外では使用できません。FOR USE IN JAPAN ONLY.

愛情点検	長年ご使用の暖炉型セラミックファンヒーターの点検を!	
	こんな症状はありませんか	<ul style="list-style-type: none"> ●電源コード、プラグが異常に熱い。 ●電源コードに深いキズや変形がある。 ●焦げくさいにおいがする。 ●運転中に異常な音や振動がする。 ●本体に触れるとビリビリ電気を感ずる。 ●その他異常や故障がある。
		以上のような症状のときは、使用を中止し、故障や事故の防止のため必ず販売店に点検をご相談ください。

お手入れと保管について

お手入れのしかた

吸気口・活性炭フィルター・フィルターカバーのお手入れ (週に1回程度)

- 吸気口は掃除機などで付着したホコリを吸い取ってください。
- 活性炭フィルター・フィルターカバーは下図を参考にして取り外し、軽くたたいてホコリを落としたり、掃除機のソフトブラシなどで汚れを吸い取ってください。

フィルターの取り外しかた

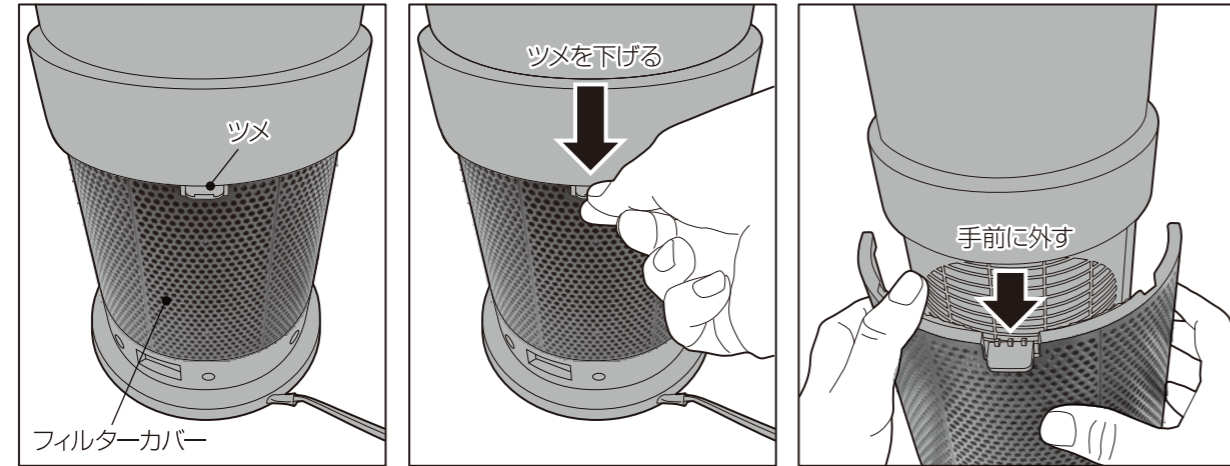

- フィルターカバーの取り付けは下図を参考にして取り付けてください。

フィルターの取り付けかた

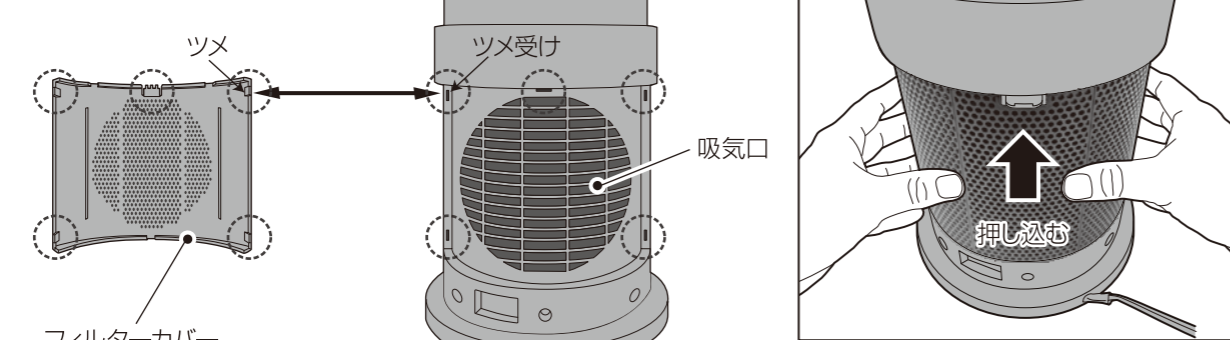

フィルター枠のツメの位置を確認し、本体のツメ受け側に合わせ、押し込むように取り付けます。

- ガードに付着したほこりは、掃除機で吸い取ってください。(ガードは安全のため、取り外しできません。)
- 本体およびベースの汚れは、ぬるま湯か薄めた中性洗剤に浸した柔らかい布を良く絞って拭き取った後、乾いた布で軽く拭き取ってください。



保管のしかた

- 保管の際は、本体を袋に入れ、梱包箱またはお手持ちの箱に入れて、湿気のないところに保管ください。



警告

交流100V以外では使用しない。

- 火災・感電の原因になります。

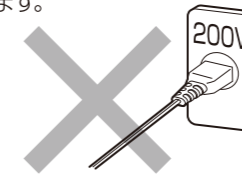

電源コードを傷つけたり、束ねたり、引っ張ったり、重いものをのせたり、挟み込んだり、加工したりしない。



- 電源コードが破損する原因になります。
- 傷んだまま使用すると感電や火災の原因になります。

お手入れの際や、長時間で使用にならないときは、必ず差込みプラグをコンセントから抜いておく。

- 火災や感電の原因になります。

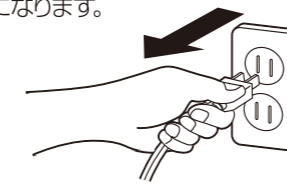

差込みプラグを抜くときは、電源コードを引っ張らずにプラグを持って引き抜く。

- 感電やショートして発火することがあります。



差込みプラグのホコリなどは定期的にとる。

- ホコリなどがたまり、湿気などで絶縁不良となり、感電や発熱・発火(トラッキング現象)による火災の原因になります。

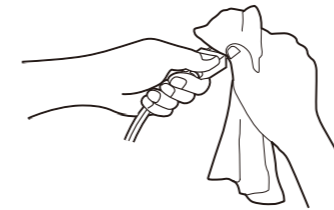

定格15A以上のコンセントを単独で使う。また、コードはたこ足配線や延長しない。

- 火災の原因になります。

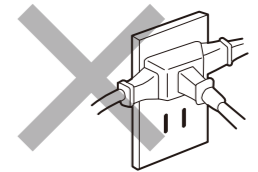

差込みプラグは根元まで確実に差し込む。

- 差し込みが不完全ですと、感電や発熱・発火による火災の原因になります。



ぬれた手で差込みプラグや操作パネルなどをさわらない。

- 感電の原因になります。



乳幼児やお子さま、お年寄り、身体の不自由な方、病気の方などにお使いになる場合は、周囲の方が異常に注意する。

- やけどや火災のおそれがあります。



就寝中は使用しない。

- 火災の原因になります。

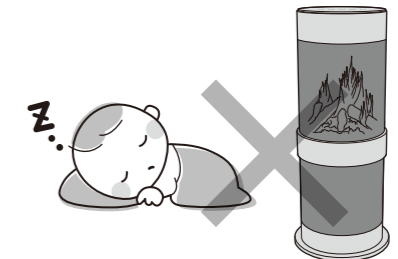

警告

コンセントの差し込みがゆるいときは、使用しない。また電源コード・差し込みプラグが傷んだときは使用しない。



●感電やショート・発火の原因になります。



開口部やすき間にピンや針金等の金属物、異物を入れない。



●感電や故障・火災の原因になります。

プラグを抜く

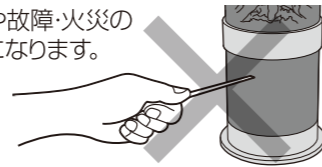

異常時(こげ臭いなど)は、運転を停止して差し込みプラグを抜く、お買上げの販売店または、ご相談窓口にご相談ください。

●異常のまま運転を続けると故障や火災・感電の原因になります。



プラグを抜く



改造は絶対しない。また、修理技術者以外の人分解したり修理しない。

●火災・感電・ケガの原因となります。修理はお買上げの販売店またはご相談窓口にご相談ください。



分解禁止

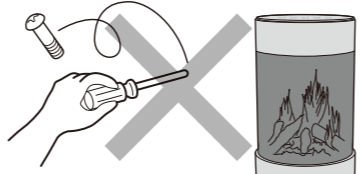

注意

使用中や使用直後は、高温のため、ガードや本体上部にさわらない。



●やけどをするおそれがあります。



タオル・衣類など燃えやすいものをかけて使用しない。



●故障や火災の原因になります。

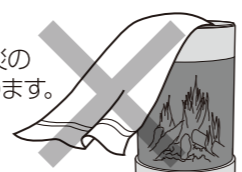

長時間にわたり、身体や物の同じ部位に向けて使用しない。(1m以内の所で)

●低温やけどや火災の原因になります。



禁止

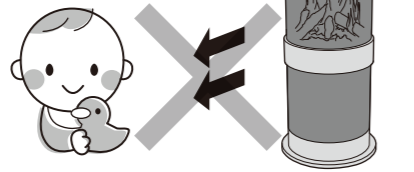

高温、多湿となる場所(例:浴室、洗面所、炊事場など)では使用しない。

●漏電や火災の原因になります。
●故障・寿命低下の原因になります。



禁止

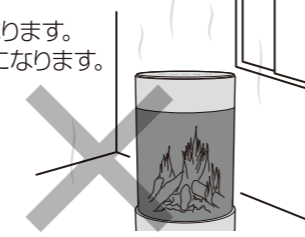

スプレー缶を本体近くに置かない。

●爆発や火災の原因になります。



禁止



本体や操作パネルに水などをかけない。

●感電やショート・発火の原因になります。



水場使用禁止



○中

○弱



明るさ

擬似炎パネル明るさ調節について

擬似炎パネルの明るさを調節することができます。

●暖房運転中に操作パネルの明るさボタン(🔥)にタッチしてください。タッチするたびに「強」→「中」→「弱」→切→「強」→…の順で設定できます。



○2h

○1h



タイマー

タイマーについて

運転を停止する時間を設定できます。

●暖房運転中に操作パネルのタイマーボタン(🕒)にタッチしてください。タッチするごとに「1H」→「2H」→「4H」→切…の順で設定できます。

○4h

○4h



○4h

○2h



○2h

○2h

○1h

○1h

○1h

○1h

【1時間】 ➡ 【2時間】 ➡ 【4時間】 ➡ 【切】



首振り

首振りについて

首振りのLEDランプが点灯し、左右に自動首振り動作をします。(左右約60度)

●首振り(🔄)ボタンをタッチすると首振り機能を「入」/「切」できます。

注意

- 温風吹き出し口及びその周辺は非常に高温になります。移動の際は電源を「切」にした後、本体が十分冷めてから移動してください。
- 外出などで長時間で使用にならない場合は、安全のため必ず差し込みプラグをコンセントから抜いてください。

使い方

注意

- 初めてご使用になる場合、しばらく臭いや煙が出るかもしれませんが、異常ではありません。その際は、十分な換気を行ってください。ご使用にともない、なくなります。
- 初めてご使用になる場合や、長期間ご使用になっていない場合は、転倒OFFスイッチの動作をご確認ください。

準備

5ページ目の「ご使用になる場所について」をご参照のうえ、ヒーター本体を設置してください。本体周辺の安全をご確認のうえ、差し込みプラグをコンセントに根元まで確実に差し込んでください。
※コンセントに差し込みプラグを差し込むとピッピッと電子音がして、待機状態となります。

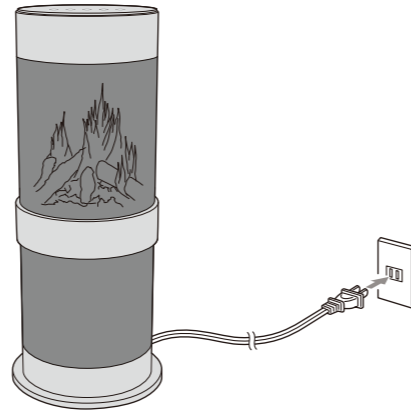

運転のしかた

運転の開始について

- 操作パネルの電源ボタン(⏻)にタッチしてください
ピッと電子音がして、温風「弱」、擬似炎パネルの明るさ「強」で暖房運転が開始されます。(初回運転開始時のみ)
この時、電源ボタンとそれぞれの設定状態に対応したLEDランプが点灯します。
- 操作2回目以降の運転動作については、前回の設定状態で運転を開始します。
※一度コンセントを抜いたり、転倒OFFスイッチが作動すると初期状態に戻ります。



運転の停止について

- 暖房運転中に操作パネルの電源ボタン(⏻)にタッチしてください。
表示パネルのLEDランプが全て消灯し、約30秒間送風運転をした後に運転を停止します。

○ 強

● 弱



ヒーター出力切り替えについて

- 運転中に操作パネルの温風ボタン(🌀)をタッチしてください。
ピッと電子音がして表示パネルの「弱」または「強」のLEDランプが点灯し、その設定で暖房運転が始まります。
※「強」「弱」で風量の変化はありません。

注意

カーテンなどの燃えやすいものの近く、不安定な場所で使用しない。

- 火災の原因になります。



ペットの暖房用として使用しない。

- ペットが電源コードなどを傷めると、火災の原因になります。



ご使用時や、移動時に衝撃を与えたり引きずったりしない。

- ヒーターが破損したりタタミなどにキズが付くおそれがあります。

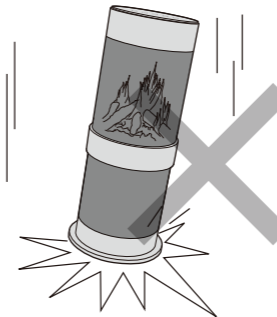

テレビ、ラジオ、電子機器のそばに置かない。2m以上あける。

- 受信障害など不具合が出る可能性があります。

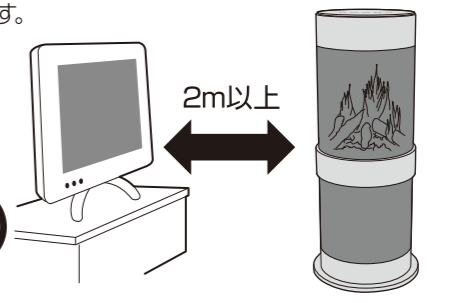

殺虫剤をかけたり、ベンジンやシンナーでふいたりしない。(整髪料、掃除用など)

- 感電やショート・発火の原因になります。



長時間ご使用にならないときは、必ず差し込みプラグをコンセントから抜いておく。

- 抜かないと絶縁劣化による感電や火災の原因になります。

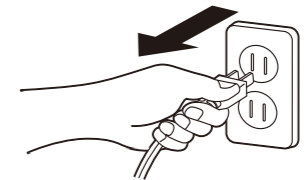

移動の際は電源「入/切」ボタンで「切」にして本体が十分冷めてから移動してください。

- けがややけどの原因になります。



使用初期段階において揮発性有機化合物が発生するおそれがあります。その際には、十分換気をおこなってください。



外出の際は、安全のため(犬・猫などペットのいたずら・雷などによる異常発火を防止)、必ず差し込みプラグをコンセントから抜いてください。

ご使用になる場所について

⚠ 警告

- 本体前方、後方、側方及び上方にカーテンなどの可燃物のない場所でご使用ください。(下図参照) 特に、洗濯物の下で使用しない。また、本体の上に洗濯物などをのせない。

⚠ 注意

- 不安定な場所で設置しないでください。転倒したり、転倒OFFスイッチの誤動作の原因になります。
- 本体が傾いたり、浮いたりするような毛足の長いカーペットなどの柔らかいものの上では使用しないでください。(転倒OFFスイッチが働きスイッチが入らないことがあります。)
- 必ず平らな場所に設置してください。

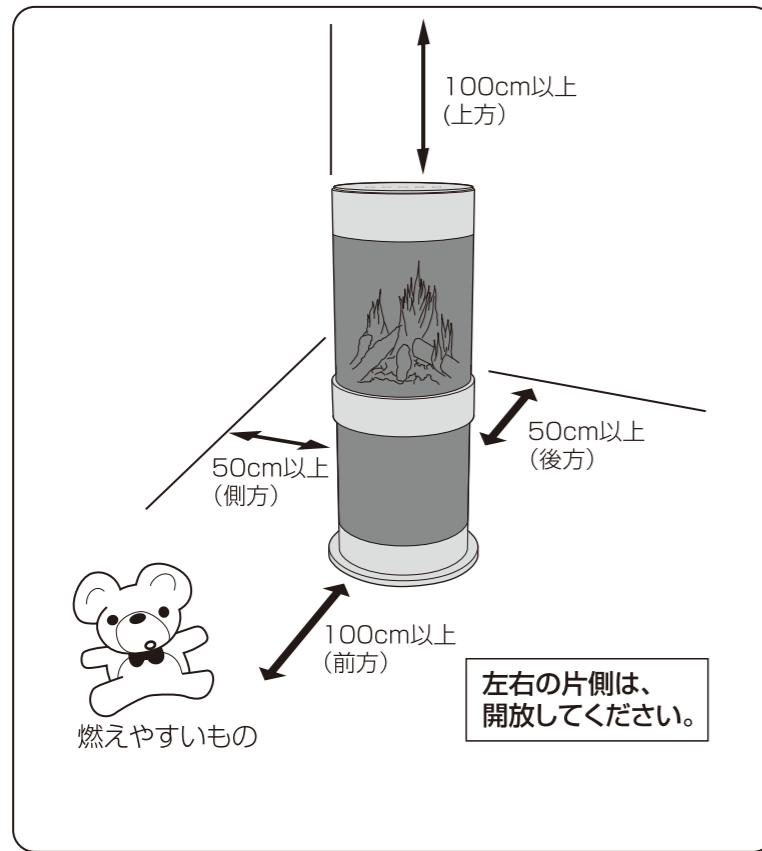

⚠ 警告 火災の原因になります。



各部のなまえ

※イラストは、製品と少し異なることがあります。

本体正面

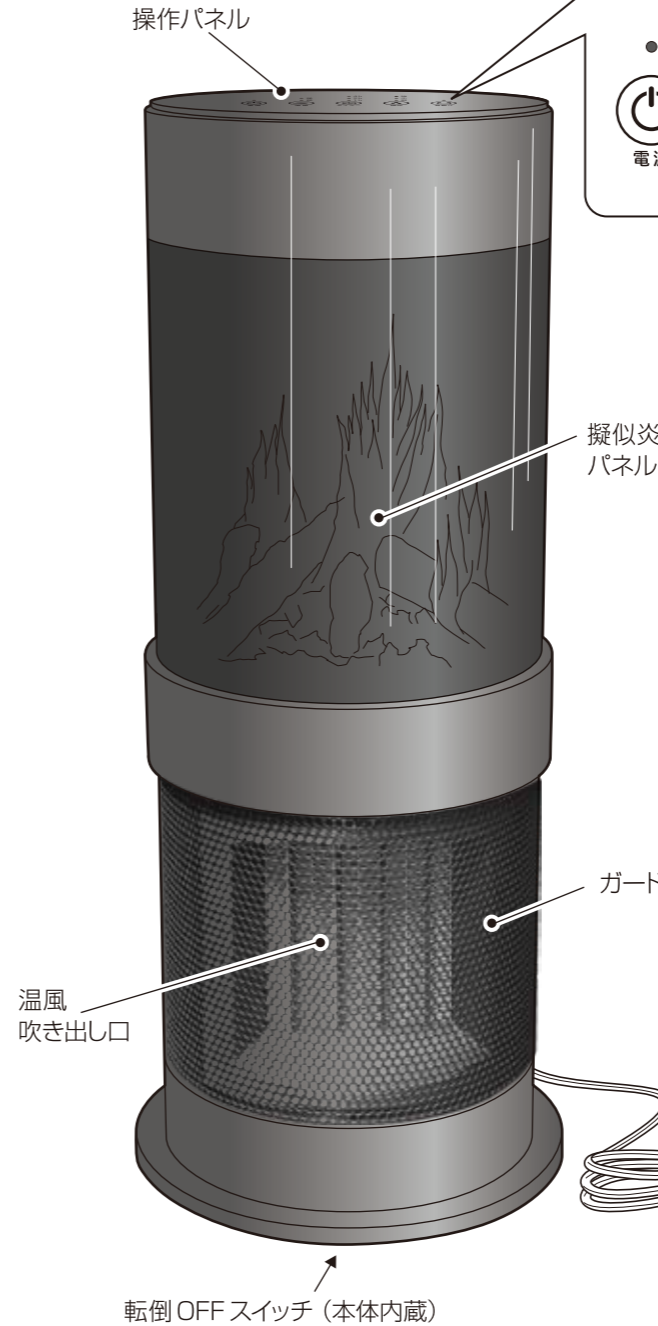

操作パネル



本体背面

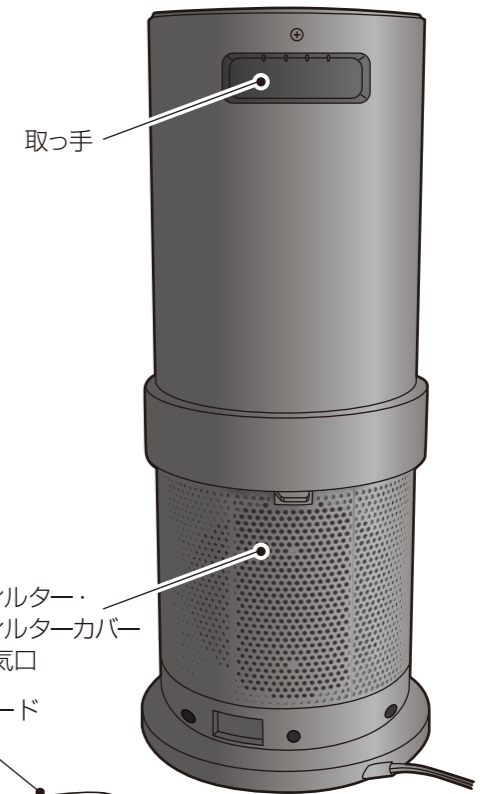

⚠ 警告



強制

ご使用になるコンセントは、定格15A以上のものを単独で使用し、たこ足配線や延長コードを使用しない。

差込みプラグは、コンセントにキッチリ根元まで差し込んでください。

差込みプラグのホコリなどは、定期的に拭き取ってください。

- トラッキング現象などによる、発熱・発火・火災の原因になります。

内蔵式転倒OFFスイッチ付き

安全のため、本体が倒れたり、傾くと自動的に電源が切れます。再びご使用の際は、本体を起こして安全を確かめたうえで、電源を「入」にしてご使用ください。