

充電式ハンディクリーナー 取扱説明書

品番
SJM-SK002S

保証書付(裏表紙)

J'aime 充電式ハンディクリーナー 保証書 持込修理

本書は、お買い上げの日から下記期間中、故障が発生した場合に、下記記載内容で無料修理を行うことをお約束するものです。

〈無料修理規定〉

- 取扱説明書、本体貼付ラベル等の注意書に従った正常なご使用状態で、保証期間中に故障した場合には無料修理をさせていただきます。
(イ) 無料修理をご依頼になる場合には、お買い上げの販売店に製品と本書をご持参・ご提示いただき、お申し付けください。
(ロ) お買い上げの販売店に無料修理をご依頼にできない場合には、ご相談窓口にご連絡ください。
- ご転居の場合の修理ご依頼先などは、お買い上げの販売店、またはご相談窓口にご相談ください。
- ご贈答等で本書に記入の販売店で無料修理をお受けにできない場合には、ご相談窓口へご連絡ください。
- 保証期間中でも次の場合には原則として、有料とさせていただきます。
(イ) ご使用上の誤り、および不当な修理や改造による故障および損傷。
(ロ) お買い上げ後の落下、移動、輸送などによる故障および損傷。
(ハ) お買い上げ後の地震、水害、落雷、その他天災地変、および公害、煙害、ガス害(硫化ガスなど)、異常電圧、指定以外の使用電源(電圧、周波数)などによる故障および損傷。
(ニ) 車両、船舶等に搭載された場合に生ずる故障および損傷。
(ホ) 一般家庭以外(例えば業務用など)に使用された場合の故障および損傷。
(ヘ) 本書のご提示のない場合。
(ト) 本書にお買い上げ年月日、お客様名、販売店名の記入のない場合、あるいは字句を書き換えられた場合。
- 本書は日本国内においてのみ有効です。This warranty is valid only in Japan.
- 本書は、盗難、火災などの不可抗力以外で紛失された場合は、再発行いたしませんので大切に保管してください。

※この保証書は、本書に明示した期間、条件のもとにおいて無料期間修理をお約束するものです。
従ってこの保証書によって、お客様の法律上の権利を制限するものではありませんので、保証期間経過後の修理についてご不明な場合は、お買い上げの販売店、またはご相談窓口にお問い合わせください。
※譲渡・転売・中古販売・オークション・個人売買・リサイクル店などによる販売品については、弊社の責任の範囲ではありません。
※保証期間経過後の修理や補修性能部品の保有期間については取扱説明書をご覧ください。
※修理ご依頼品のご持参及びお持ち帰りの交通費、またご送付される場合の送料及びその他の費用はお客様のご負担となります。
※保証の範囲は、修理・交換を限度とします。また、故障その他による逸失利益、その他製品使用上で生じた直接または間接の損害については、その責任範囲に含まれません。
※出張修理を依頼され、本体に原因がないと判断した場合は、保証期間中であっても出張料などを申し受けますので、あらかじめご承知おきください。(出張修理対象製品のみ)

ご販売店様へ：必要事項をご記入のうえ、お客様にお渡しください。

品番	SJM-SK002S		
保証期間	対象部分	期間(お買い上げ日より)	保証の条件
	本体	1年	持込修理
お買い上げ日	年 月 日		
お客様	お名前	様	
	ご住所 電話		
販売店	販売店名	印	
	ご住所 電話		

※個人情報の取扱いについて

弊社は、お客様の個人情報の保護に関する法律を遵守し、お客さまの個人情報の保護に努めます。
お客様の個人情報は、弊社製品の保証・アフターサービスのために利用し、他の目的には利用いたしません。
お客様の同意なしに第三者への開示・提供を行うことはありません。
弊社は、お客様の個人情報が適切に管理されるよう、業務委託先に対して指示・監督を行うなど十分な注意を払います。

エスケイジャパン株式会社

【ご相談窓口】 〒818-0063 福岡県筑紫野市桜台2-23-2
TEL.092-921-4210 Eメール: skjsupport@qtk.co.jp
電話受付時間 午前10時～午後1時、午後2時～午後5時(土・日・祝日を除く)

このたびは、充電式ハンディクリーナーをお買い上げいただき、誠にありがとうございます。
ご使用になる前に、必ずこの取扱説明書をよくお読みいただき、正しく安全にご使用ください。
お読みになった後は、大切に保管していただき、取扱いが不明な場合や、不都合が生じたときにお役立てください。

もくじ

- まず、付属品の確認を…………… 1
- 安全上のご注意…………… 1~3
- 各部のなまえ…………… 4
- ご使用になる前に…………… 5
- 使いかた…………… 6~7
- お手入れと収納について…………… 8~9
- 修理サービスを依頼する前に…………… 10
- 修理サービスについて…………… 10
- 保証書…………… 裏表紙

製品は日本国内用に設計されていますので、国外では使用できません。
FOR USE IN JAPAN ONLY.



この製品はリチウムイオン電池を使用しています。廃棄の際は、各自治体の規則に従って破棄願います。

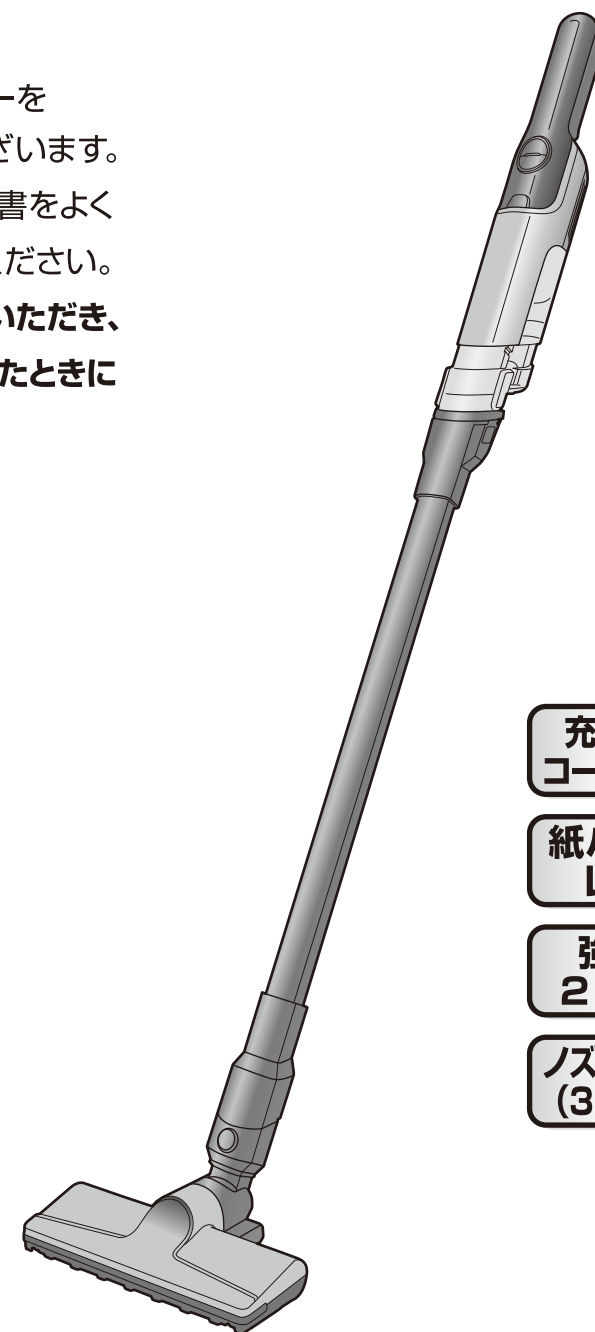

充電式
コードレス

紙パック
レス

強弱
2段階

ノズル付き
(3種類)

上手に使って 上手に節電

まず、付属品のご確認を!

付属品

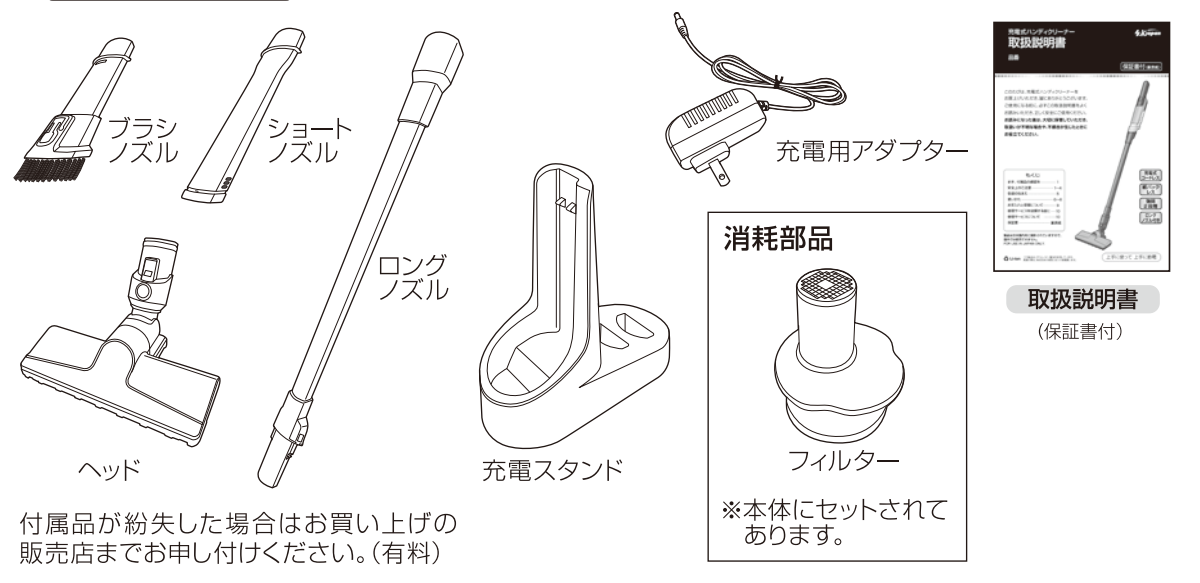

付属品が紛失した場合はお買い上げの販売店まで申し付けください。(有料)

消耗部品

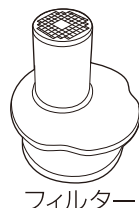

※本体にセットされています。

安全上のご注意

必ずお守りください

※ご使用になる前に、この『安全上のご注意』をよくお読みのうえ、正しくお使いください。

この充電式ハンディクリーナーは、一般家庭用です。これ以外でのご使用は、絶対にしないでください。この用途及び一般家庭用以外(業務用など)でのご使用で発生した故障・修理・事故その他の不都合については、責任を負いかねますので、あらかじめご了承ください。

表示について

※ここに表示している『安全上のご注意』は、あなたや他の人への危害や損害を未然に防止するためのものです。『警告』『注意』の2つに大別し、お知らせしています。いずれも安全に関する重要な内容ですので、必ず守ってください。

	警告	取扱いを誤ると死亡または重傷などを負う可能性が想定される内容を表示しています。
	注意	取扱いを誤ると障害を負う可能性または物的損害のみが発生すると想定される内容を表示しています。

表示の例

お守りいただく内容の種類を、絵記号で区分し説明しています。(下記はその一例です)

	△記号は、『警告や注意を促す』内容のものです。 図の中に具体的な注意内容(左図の場合は感電注意)を示しています。
	⊘記号は、してはいけない『禁止』内容のものです。 図の中や近くに具体的な禁止内容(左図の場合は分解禁止)を示しています。
	●記号は、必ず実行していただく『強制』内容のものです。 図の中に具体的な指示内容(左図の場合は差込みプラグをコンセントから抜く)を示しています。

※お読みになった後も、お使いになる方がいつでも見られる所に、保管してください。

修理サービスを依頼する前に

■異常が生じたときは、以下の点をお調べになり、それでも具合の悪いときは、お買い上げの販売店にご相談ください。

こんなとき	おたしかめください	なおしかた
吸込力が弱い	●ダストカップのゴミが一杯になっていませんか? ●フィルターが目詰まりしていませんか? ●バッテリーが消耗していませんか?	●ゴミを捨ててください。 ●フィルターをお手入れしてください。 ●充電してください。
動かない	●バッテリーが消耗していませんか?	●充電してください。
充電できない	●本体のランプは点いてますか? ●充電用アダプターのコードが傷ついていませんか?	●充電用アダプターを充電スタンドにしっかり差し込んで、本体を確実にセットしてください。 ●お買い上げの販売店またはご相談窓口にご相談ください。
インジケータランプが高速で点滅	●内部回路に異常が発生しています。	●お買い上げの販売店またはご相談窓口にて修理・点検をご依頼ください。

修理サービスについて

よくお読みください

(1)保証書

●この説明書の裏表紙に保証書がついています。保証書は、お買い上げの販売店で『販売店・お買い上げ日』などの記入をご確認のうえ、内容をよくお読みの後、大切に保管してください。

保証期間:お買い上げ日から本体1年間

(2)修理を依頼される時

●保証期間中でも保証書のご提示なき場合、有料修理となる場合があります。
●保証期間を過ぎているときは修理により使用できる場合は、お客様のご要望により有料修理いたします。

(3)補修用性能部品の保有期間

この充電式ハンディクリーナーの補修用性能部品(製品の機能を維持するために必要な部品)の最低保有期間は、製造打ち切り後6年です。

(4)ご使用中ふだんと変わった状態になったときは

ただちにご使用を中止し、お買い上げの販売店にて点検・修理をご依頼ください。
●お客様御自身での分解・修理は危険です。修理には特殊な技術が必要です。



分解禁止

(5)修理サービスについてご不明な場合

修理サービスや製品についてのご相談は、お買い上げの販売店、またはご相談窓口にご依頼ください。



リチウムイオン電池リサイクルについて

本製品はリチウムイオン電池が使用されています。不要になった電池は破棄しないで充電式電池リサイクル協力店へお持ちください。希少な資源を有効に活用するため、リサイクルにご協力ください。

仕 様	充電式ハンディクリーナー				
	種 類	幅	定格入力電圧	DC10.8V / 2000mAh	
外形寸法 (ヘッド装着時)	幅	約212mm	定格消費電力	120W	
	奥行	約162mm	吸込電力	38W	
	高さ	約1028mm	充電時間	約3時間(フル充電)	
質量	約560g(本体のみ)	連続使用時間	弱運転時:約25分 強運転時:約11分 ※いずれもフル充電時	バッテリー寿命	約500回程度(充電・放電を1回としてカウント) ※ご使用状況やご使用期間によって大きく変わります。
使用場所	室内	集じん容量	約0.14ℓ(拡張時)	入力	100V 50/60Hz
連続使用時間	弱運転時:約25分 強運転時:約11分 ※いずれもフル充電時	安全装置	過充電防止回路	出力	DC 13.5V 650mA
充電用アダプター				コードの長さ	約1.8m

●製品は日本国内用に設計されていますので、国外では使用できません。FOR USE IN JAPAN ONLY.

愛情点検	長年ご使用の充電式ハンディクリーナーの点検を! こんな症状がでていませんか?
	<ul style="list-style-type: none"> ●電源コード、プラグが異常に熱い ●電源コードに深いキズや変形がある ●焦げくさいにおいがする ●運転中に異常な音や振動がする ●本体に触れるとビリビリ電気を感ずる ●その他異常や故障がある <p>以上のような症状のときは、使用を中止し、故障や事故の防止のため必ず販売店に点検をご相談ください。</p>

4 フィルターを組立てる。
3で分解した時の逆の手順で組み立ててください。

5 フィルターをダストカップへ取り付け

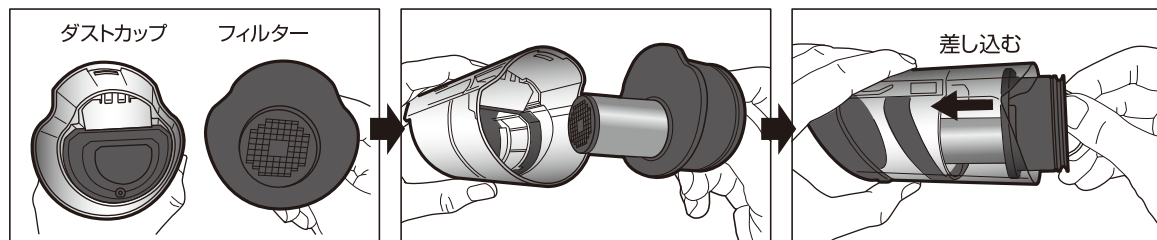

6 ダストカップを本体に取り付ける
 ・本体の○印とダストカップの○の位置を合わせてスライドさせます。

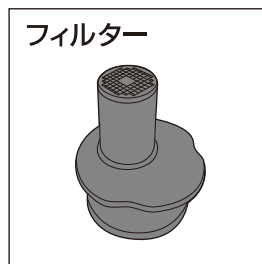
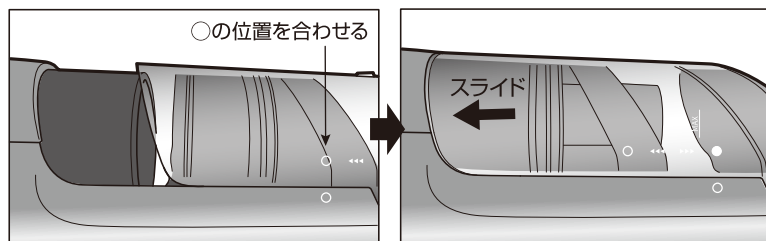

フィルターについて

●お手入れしても吸引力が低下した場合は、フィルターの交換をしてください。
 お問い合わせ先:お買い上げの販売店またはご相談窓口へ

収納について

●製品の移動や、長期間使用しない時は、元の梱包箱に収納するとコンパクトに保管できます。
 元の梱包箱への収納のしかたについてはイラストを参照してください。

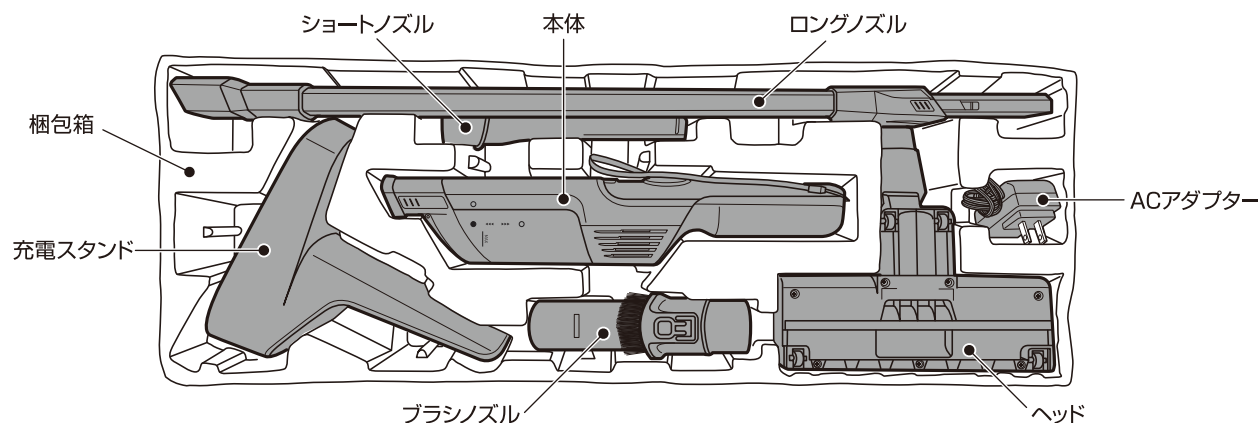

警告

交流100V以外で充電する。

- 昇圧器などのトランス類を使用したり、直流電源やエンジン発電機で充電しないでください。火災の原因になります。

100V

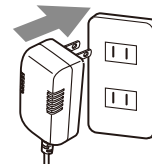

強制

お手入れ・点検の際は、充電用アダプターをコンセントから抜く。また、雨中で充電したり、濡れた手で抜き差ししない。



ぬれ手禁止

- 感電するおそれがあります。



灯油、ガソリン、コピー用のトナー、たばこの吸いからなど引火性のものは吸わない。

- 火災や感電の原因になります。



禁止



専用の充電用アダプター・充電スタンド以外は使用しない。

- バッテリーの液もれ、発熱、破裂の原因になります。



禁止

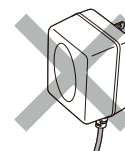

他社製品

分解、改造や修理は絶対しない。

- 火災、感電、ケガの原因になります。修理はお買い上げの販売店またはご相談窓口にご相談ください。



分解禁止

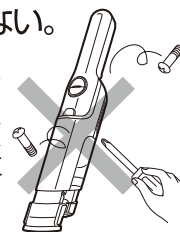

充電用アダプターは本機の充電以外の用途に使用しない。

- 火災や感電の原因になります。



禁止

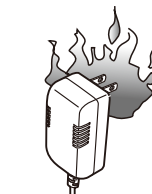

バッテリーについての注意

- 電解液がもれたり、異臭がするときは、直ちに火気から遠ざける。
- 引火するおそれがあります。
- 電解液が皮膚や衣服についたときは、すぐに洗い流す。
- 皮膚炎や衣服の破損の原因になります。

- 電解液が目に入ったときは、すぐにきれいな水で洗う。
- 目に傷害が発生するおそれがあります。洗った後、直ちに医師の診察を受けてください。



強制

電解液がもれたり、異臭がするときは、使用しない。

- 発熱・発火・周囲の汚損の原因になります。
- バッテリーを破棄するときは、乳幼児の手の届くところに置かない。
- 感電やケガの原因になります。



禁止



分解禁止

- バッテリーは分解しない。
- 発熱・破裂により、火災やケガの原因になります。

- 内蔵以外のバッテリーを取り付けない。
- 指定以外の方法で充電しない。
- 本機のバッテリーを他の機器に使用しない。
- 高温になる場所・直射日光の当たる場所で充電しない。
- バッテリーを火に投げ入れたり、加熱したりしない。
- バッテリーを高いところから落としたり、投げつけたり、釘をさしたり、ハンマーでたたいたり、踏みつけたりしない。
- バッテリーを水につけない



禁止

- 発熱・破裂・液もれにより、火災やケガ、周囲を汚損する原因になります。

⚠ 注意

引火性のもの(ガソリン、ベンジン、シンナー、ガスなど)の近くで充電したり、使用しない。

- 爆発や火災の原因になります。



禁止

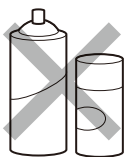

温度が50℃を超える可能性のある場所(炎天下の車内、火気や暖房器のそば)に保管しない

- 本体の変形によるショート発火の原因になります。



禁止

充電中、異常発熱などの異常に気づいたときは、直ちにプラグを抜いて充電を中止する。

- そのまま充電を続けると発煙、発火、破裂のおそれがあります。



強制

コードを熱、油、薬品、角のとがったところに近づけない。

- コードが踏まれたり、引っ掛けられたり、無理な力を受けて損傷することがないように充電する場所に注意してください。感電やショートして発火するおそれがあります。



禁止

付属品は確実に取り付ける。

- はずれたりして、ケガの原因になります。



強制

高所で使用するとき、本体を落下しないように注意する。また、持ち運ぶときは、ノズルやパイプを持たないで必ず本体のハンドルを持って運ぶ。

- 本体などを落としたとき、事故やケガの原因になります。



分解禁止

充電用アダプターのコードが傷んだり、コンセントの差し込みがゆるいときは使用しない。



ぬれ手禁止

- 感電、ショート、発火の原因になります。

充電しないときは、充電用アダプターをコンセントから抜く。

- 絶縁劣化による感電、漏電、火災の原因になります。



強制

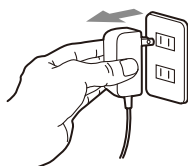

充電用アダプターのコードを乱暴に扱わない。

- コードを持って充電器を運んだり、コードを引っ張ってコンセントから抜かないでください。



禁止



排気口をふさいだり、吸引口をふさいで運転しない。

- 加熱による本体の変形、発火の原因になります。



禁止

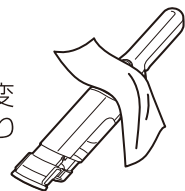

乗ったり、幼児の手の届く範囲では使用しない。子どもに遊ばせない。

- ケガの原因になります。

屋外では使用しない。

- 故障してショートや火災の原因になります。

充電スタンドの充電端子部や充電用アダプターのプラグ、プラグ接続部に異物やピンなどを差し込んだり、ゴミを付着させない。

- ショートや感電・故障の原因になります。



禁止

お手入れと収納について

⚠ 警告

- お手入れの際は、必ず電源を切ってください。不意に作動してケガや感電の原因になります。お手入れの際は、本体を水につけたり、水をかけたりしないでください。感電やショート・故障のおそれがあります。

本体・各種ノズル

- 本体の汚れは、柔らかい布で乾拭きしてください。
- 汚れがひどい場合は、ぬるま湯か中性洗剤を布に含ませ拭きとっていただくと、汚れが取れやすくなります。
※ただし充電接続部は乾拭き以外は行わないでください。
- シンナー、ベンジン、アルコール、灯油、ベンゾール、みがき粉、アルカリ性洗剤、たわしなどは塗装面や樹脂部が変色、変質するおそれがあるため使用しないでください。
- 化学ぞうきんでこすったり、長時間接触させたままの場合、変質したり、塗装がはげたりすることがありますのでご注意ください。

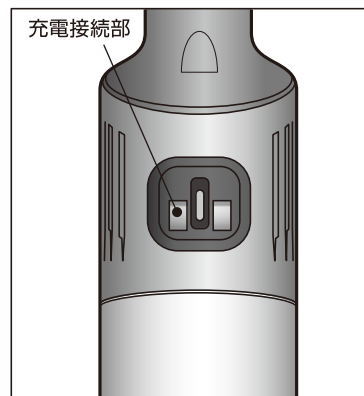

フィルター

- 1 ダストカップを本体から取り外す。
ダストカップ取り外しボタンを押しながら、ダストカップを取り外します。

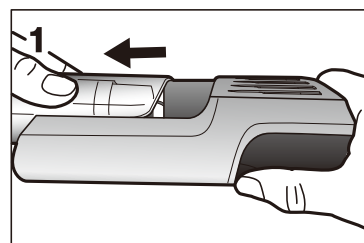

- 2 ダストカップからフィルターを取り外す。

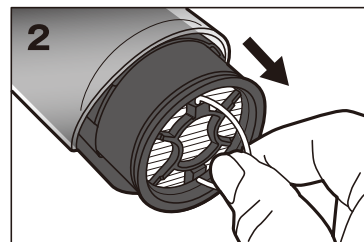

- 3 フィルターを分解し各フィルターのゴミを落とす。

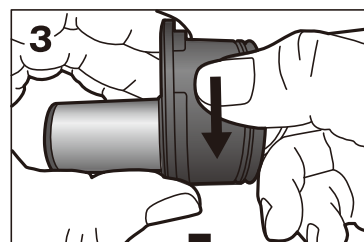
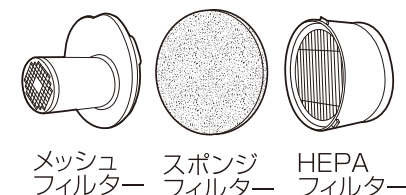

汚れがひどい場合は、水洗いしてください。水洗いのあとは、よく水を切り、よく乾かしてください。

※水分が残った状態でご使用されると、モーターの故障の原因になります。風通しの良い場所で十分に中まで乾かしてください。

※特にHEPAフィルターを水洗いした場合は、完全に乾くまで24時間以上かかる場合がありますのでご注意ください。

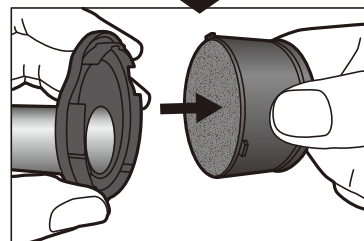

使いかた (つづき)

運転のしかた

- 本体の  ボタンを押してご使用ください。吸引力の強弱は **+/-** ボタンで変更できます。
- バッテリー残量について
バッテリー残量は、インジケータランプの点灯色で判断できます。

緑点灯：50%以上 赤点滅：50%未満

インジケータランプが赤点滅になった場合、バッテリー残量が少ないので充電が必要です。

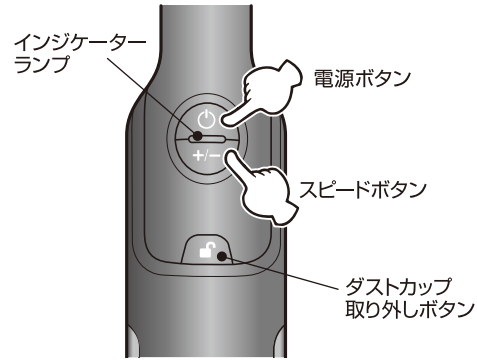

⚠ 注意

- 充電しながらのご使用はできません。

ゴミの捨てかた

- 1 ゴミ箱などの上でゴミ捨てボタンをスライドしてフタを開ける。ゴミがこぼれ落ちないように、本体は水平にしてフタを開けてください。



- 2 本体を傾けてゴミを捨てる

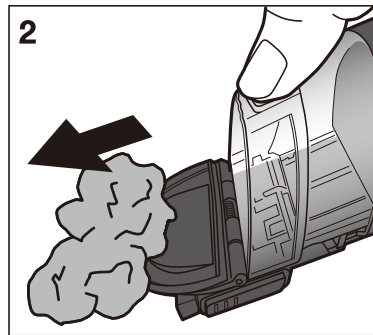

- 3 メッシュフィルターに付着したゴミが落ちにくい場合は、ダストカップ拡張ボタンを押しながらダストカップの伸縮を繰り返すとゴミを落とすやすくなります。

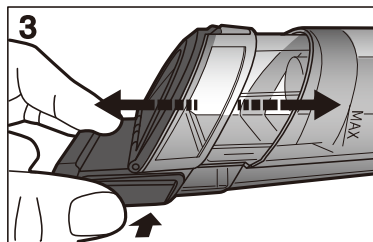

- 4 フタを元の位置に戻す。

⚠ 注意

- ゴミを捨てるときは、必ず運転を停止してから行ってください。
- ゴミはためたままにせず、ご使用のたびに捨ててください。
- ゴミが飛び散らないように、必ずゴミ箱の上でゴミ捨てをしてください。
- ゴミをためすぎますと吸引力が低下しますので、早めにゴミを捨ててください。

※フィルターが汚れて吸引力が低下したときは、「お手入れについて」(P8~9)の手順で汚れを取り除いてください。水洗いをした場合は十分に乾燥させてからご使用ください。

各部のなまえ

※製品は、イラストと少し異なることがあります。

操作ボタン

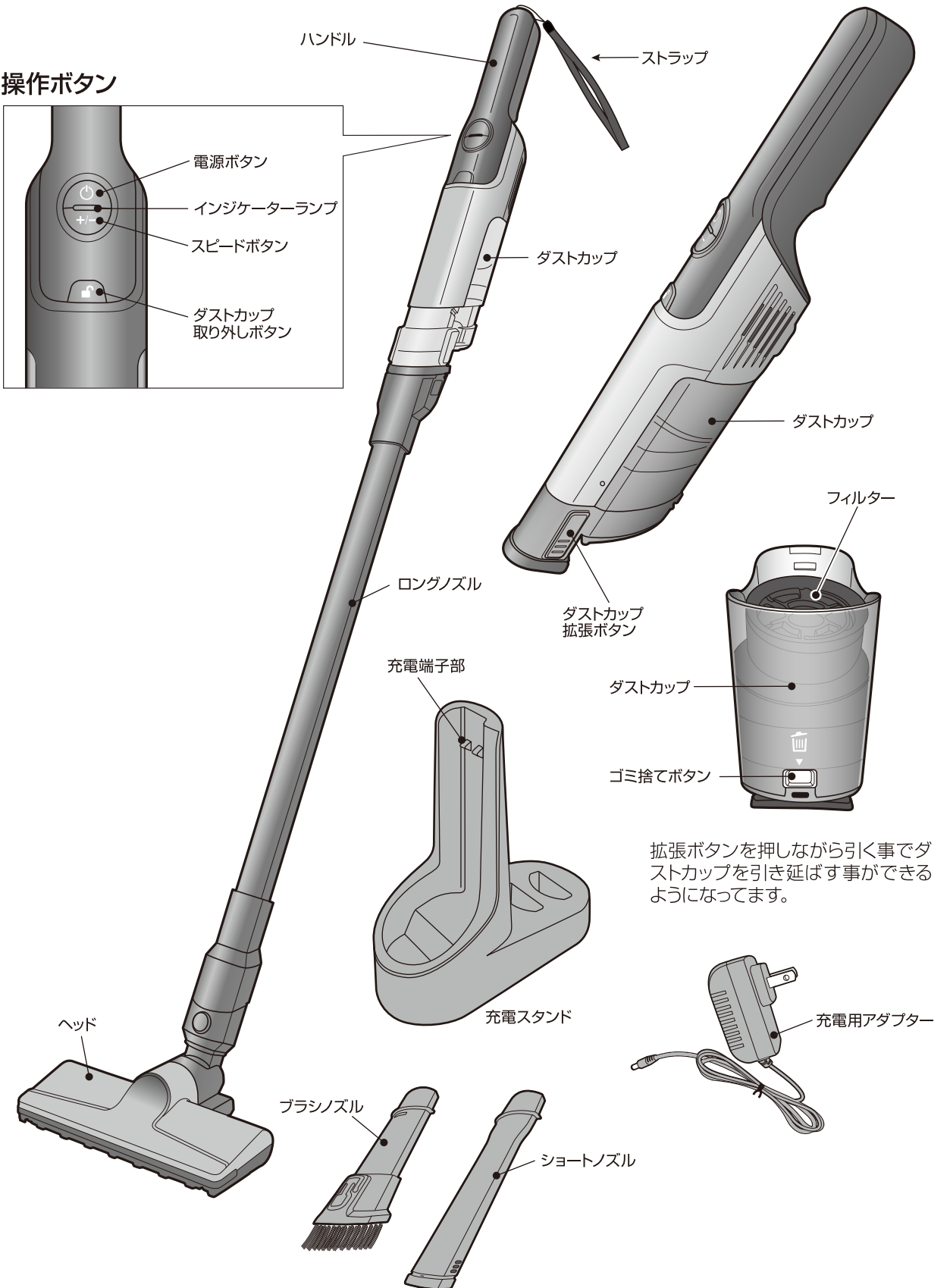
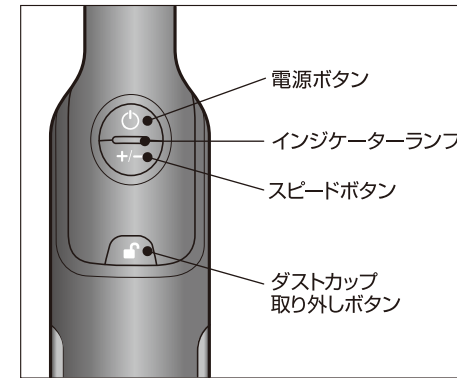

拡張ボタンを押しながら引く事でダストカップを引き延ばす事ができるようになってます。

ご使用になる前に

はじめてご使用になるときや、長時間ご使用されなかったときは、バッテリーが自己放電していますので必ず充電してからご使用ください。

使用前には必ず、ダストカップを開き、フィルターが正しく入っているか確かめてください。(8~9ページ参照)

充電されるときは、電源を切った状態で必ず専用の充電用アダプターと充電スタンドをお使いください。

※他の充電器を使用しますとバッテリーの液もれ、発熱、破裂の原因になります。

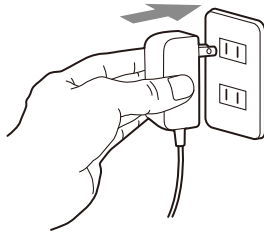

注意 次のようなものは吸わせないでください。

- | | |
|----------------|-----------------------|
| ・水や液体、ぬれたゴミなど | ・ペットのフンなどが付着したもの |
| ・火のついたタバコなどのゴミ | ・ビニール袋など |
| ・多量の砂、小石など | ・針やピンなどの鋭利なものや、ガラス片など |
| ・大きなゴミ | ・多量のゴミ |
| ・多量の粉末上のゴミ | |
- ダストカップのゴミはこまめに捨てて、お手入れをしてください。

充電のしかた

- 本体を充電スタンドにセットします。
充電用アダプターを家庭用コンセントに差し込んだ後、アダプターのプラグを充電スタンドに差し込みます。この状態で本体を充電スタンドにセットすると充電がはじまります。
充電中は電源スイッチ部分のインジケータランプが赤色で点灯します。
- はじめてご使用されるときはフル充電時間は約4時間です。
その後、ご使用バッテリーの状態や残量により充電時間は変わります。
充電中は、本体や充電用アダプターが熱くなりますが、異常ではありません。
- 充電が完了するとインジケータランプが緑色に点灯します。
- 充電完了後は、充電スタンドからプラグを抜き、充電用アダプターもコンセントから抜いてください。

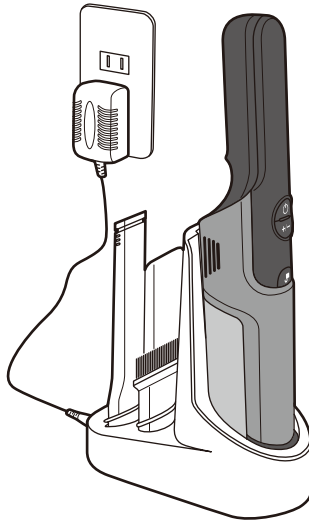

- 注意**
- 充電完了後は必ずコンセントから充電用アダプターをはずし、充電スタンドから充電用アダプターのプラグを抜いてください。
※そのまま充電を続けると発煙、発火、破裂のおそれがあります。
 - 新品や長時間使用されなかったときは、充電時間が長時間かかります。また1回の充電でフル充電にならないことがあります。

使いかた

●ショートノズル:家具のすき間や狭いところをお掃除する時に使用します。

●ブラシノズル:ホコリやゴミを掃きながら掃除をする時に使用します。

※ブラシノズルはブラシ部分が可動するようになっています。

●ヘッド:ロングノズルと組み合わせてフロアやじゅうたん、畳などの低い所を広く掃除する時に使用します。

●ロングノズル:ショートノズルやブラシノズル、ヘッドと組み合わせて低い所や高い所を掃除する時に使用します。楽な姿勢でお掃除することができます。

