

この度は液晶テレビをお買い上げいただき、誠にありがとうございます。

- この取扱説明書をよくお読みの上、正しくお使いください。特に「安全上の注意」は、ご使用前に必ずお読みいただき、安全にお使いください。お読みになった後はいつでも見ることのできる場所に保管してください。
- 保証書はこの説明書の60頁に記載しています。レシートとともに保管してください。

この製品は、日本国内用に設計・販売しています。国外での使用はできません。また、日本国外でのアフターサービスも出来ません。

This product is designed for use in Japan and cannot be used outside of Japan. No service is available outside of Japan.

■はじめに

もくじ ..... 2  
 安全上の注意 ..... 3~4  
 使用上の注意 ..... 5  
 付属品 ..... 6

■使う前の準備

本体ボタンの操作 ..... 7  
 リモコンの操作 ..... 8~10  
 各部のなまえ ..... 11  
 テレビの設置 ..... 12  
 アンテナの接続 ..... 13  
 miniB-CASカード ..... 14  
 初期設定 ..... 15~16  
 リセット ..... 17  
 テレビ番組を楽しむ ..... 18~31  
 番組表で番組を探す ..... 22~28  
 各種情報 ..... 29~31  
 外部機器に接続する ..... 32~34  
 HDMI設定 ..... 35  
 録画 ..... 36  
 録画を予約する ..... 37~39  
 予約一覧 画面 ..... 40  
 録画について ..... 41~43  
 ネットワーク ..... 44~45  
 映像設定 ..... 46~47  
 タイマー ..... 48~49

■その他

地域別チャンネル表 ..... 50~51  
 故障かな?と思ったら ..... 52~55  
 エラーメッセージが表示されたとき ..... 56  
 壁にかけてつかうとき ..... 57  
 製品仕様 ..... 58  
 お手入れのしかた ..... 59  
 廃棄の際のご注意 ..... 59  
 点検について ..... 59  
 保証書 ..... 60  
 保証規定 ..... 60  
 お問い合わせ ..... 60

# 安全上の注意

## 表示について

お使いになる人や他の人への危害、財産への損害を未然に防止するため、必ずお守りいただくことを、次のように説明しています。

■表示内容を無視して、誤った使いかたをした時に生じる危害や損害の程度を、次の表示で区分し、説明しています。



### 警告

この表示の欄は、「死亡または重傷などを負う可能性が想定される」内容です。



### 注意

この表示の欄は、「傷害を負う可能性または物的損害のみが発生する可能性が想定される」内容です。

■お守りいただく内容の種類を、次の絵表示で区分し、説明しています。(下記は絵表示の一例です。)



このような絵表示は、してはいけない「禁止」内容です。



このような絵表示は、必ず実行していただく「強制」内容です。



## 警告



禁止

絶対に分解したり、修理・改造をしないでください。  
発火したり、異常動作して、火災や感電・けがの原因になります。



強制

異常・故障時は、すぐに使用を中止し、電源プラグを抜いてください。  
発火したり、異常動作して、火災や感電の原因になります。お買い上げの販売店、またはご相談窓口へ連絡してください。

60分



強制

壁掛け工事は専門業者に依頼してください。  
壁掛け工事が不完全ですと、落下しけがの原因になります。



禁止

電源コードに重いものを乗せたり、熱器具に近づけたり、無理に引っ張らないでください。  
コードが破損して、火災・感電の原因になります。



禁止

電源コード・電源プラグは、傷つけたり、延長するなど加工したり、加熱したり(熱器具に近づけるなど)しないでください。  
火災・感電の原因になります。



禁止

雷が鳴り出したら、テレビ・電源コード・アンテナ線および本機に接続した機器やケーブル・コードに触らないでください。  
感電の原因になります。



禁止

通風孔や穴などにピンや針金など金属製のものを入れないでください。  
発火したり、異常動作して、火災や感電・けがの原因になります。



禁止

浴室や水のかかりやすい場所、湿気が多い場所に設置しないでください。  
漏電による火災・感電の原因になります。



禁止

水をかけないでください。  
テレビの中に水などが入ると、火災・感電の原因になります。



禁止

テレビを落としたり、キャビネットを破損した時は使用しないでください。  
火災・感電の原因になります。



強制

電源プラグの刃と刃の間に付いたホコリは、定期的に乾いた布で拭き取ってください。  
火災・感電の原因になります。



強制

電源は、交流100Vを使ってください。  
交流100V電源以外で使用すると、火災・感電の原因になります。



強制

包装に使用しているビニール袋でお子様が進んだりしないように注意してください。  
かぶったり、飲み込んだりすると、窒息のおそれがあります。

## 安全上の注意

### 警告



禁止

ぬれた手で電源プラグを抜き差ししないでください。  
感電の原因になります。



強制

お手入れのときは、電源プラグをコンセントから抜いてください。  
感電の原因となることがあります。

### 注意



禁止

直射日光の当たる場所やストーブのそばなど、温度の高い場所に置かないでください。  
火災の原因となることがあります。また、キャビネットの変形や破損などによって、感電の原因となることがあります。



禁止

湿気・油煙・ホコリの多い場所に置かないでください。  
加湿器・調理台のそばや、ホコリの多い場所などに置くと、火災・感電の原因となることがあります。



禁止

通風孔をふさがないでください。壁に押しつけないでください。風通しの悪い所に押し込まないでください。(10cm以上の間隔を空けてください)  
通風孔をふさぐと内部に熱がこもり、火災の原因となることがあります。



禁止

電源プラグを抜くときは、電源コードを引っ張って抜かず、プラグを持って抜いてください。  
電源コードを引っ張って抜くと、電源コードや電源プラグが傷つき火災・感電の原因となることがあります。



禁止

不安定なテレビ台やキャスター付きの台など不安定な場所に据え付けしないでください。  
倒れたり、破損したり、指をはさんだり、引っ掛けたりして、けがの原因となることがあります。  
特にお子様にはご注意ください。



禁止

コンセントや配線器具の定格を超える使いかた、タコ足配線をしないでください。  
火災・感電の原因となることがあります。



強制

旅行などで長期間使用しないときは、安全のため電源プラグをコンセントから抜いてください。  
万一故障したとき、火災の原因となることがあります。



強制

ヘッドホンやイヤホンを使用するときは、音量は徐々に上げてください。  
突然大きな音が出て耳をいためることがあります。



強制

1年に一度は通風孔がホコリなどで詰まっていないか確認してください。  
本機の内部にホコリがたまったまま使用すると、火災や故障の原因となることがあります。湿気の多くなる梅雨期の前に行くと効果的です。



禁止

液晶テレビの画面をたたいたり、衝撃を加えたりしないでください。  
ガラスが割れて、けがの原因となることがあります。もしも、ガラスが割れて液晶(液体)がもれたときは、液晶に直接触れないで、拭き取ってください。  
もれた液が目にはいたり、皮膚についたときは、きれいな水でよく洗い流し、直ちに医師に相談してください。

### リモコンに使用する乾電池に関する注意



禁止

- 指定以外の乾電池は使用しないでください。
- ⊕ ⊖ 極性表示を間違えて挿入しないでください。
- 充電・加熱・火への投入・分解したり、ショートさせたりしないでください。
- 長期間使用しないときは、乾電池をリモコンに入れておかないでください。液漏れにより、リモコンの故障の原因になります。
- 液漏れがあった場合は、液に触れないでください。  
もしも液が目や口に入ったり、皮膚についたときは、きれいな水でよく洗い流し、直ちに医師の診断を受けてください。
- 電池は、金属性のボールペン、ネックレス、コイン、ヘアピンなどと一緒に携帯、保管しないでください。
- 電池を廃棄するときは、地方自治体の指示に従ってください。

## 使用上の注意

- 本製品を横倒しにして輸送した場合、液晶パネルの破損や画面欠点の増加の恐れがあります。横倒しでの輸送をしないでください。運ぶときは、傷がつかないように毛布などでくるんで衝撃・振動を与えないでください。
- 通風孔をふさがないでください。通風孔をふさぐと内部に熱がこもり、火災の原因となることがあります。風通しの悪い場所(棚や押入れの中など)や、じゅうたんや布団の上に置かないでください。また布をかけたたりしないでください。定期的に掃除機で通風孔にたまったごみを除去してください。
- 液晶パネルには、画面の一部に暗点(光らない点)や輝点(余計に光る点)がある場合があります。これは故障ではありません。
- 本機を長時間使用したときに、液晶パネル表面や本機上部が熱くなる場合があります。熱く感じる場合でも、故障ではありません。
- 本機から「ジー」という液晶パネルの駆動音が聞こえる場合がありますが、故障ではありません。
- テレビ放送、外部入力のソースによっては、映像や音声に若干の遅れが生じる場合があります。映像、音声でリズムを取るテレビゲームやカラオケによっては、違和感を感じる場合がありますが、故障ではありません。
- miniB-CASカードは必要ときだけに抜き差ししてください。必要以外に抜き差しすると、故障の原因となることがあります。B-CASカードの中にはICが内蔵されています。折り曲げたり、強い衝撃を加えたり、金属の端子部分に触れたりしないでください。本機に差し込むときは逆に差し込まないように注意してください。
- 電源プラグは長期間で使用にならないとき以外は、常時コンセントに接続してください。  
(番組情報を取得するためです)
  - 電源プラグをコンセントから抜く場合、電源プラグを抜いている間に録画予約がないか確認してください。電源プラグが抜かれていると、予約した番組は録画されません。
- リモコンを落としたり、踏んだり、リモコンに液体をかけたりしないように、ていねいに扱ってください。直射日光が当たるところ、暖房器具のそばや湿度が高いところには置かないでください。
- ケーブルテレビ・共聴・集合住宅設備で放送を受信する場合は、事業者または管理者にアンテナの接続方法についてお問い合わせください。
- 本機を廃棄処分する場合や他人に譲渡したりする場合、「お買い上げ時の設定に戻す」を実行していただき、設定をお買い上げ時の状態に戻し、個人情報の消去を行ってください。
- あなたが録画・録音したものを個人的にまたは家庭内その他これに準ずる限られた範囲内で楽しむ以外に権利者の許諾なく、複製・改変したり、インターネットなどで送信・掲示したりすることは著作権法上禁止されています。以下の行為も、著作権法上保護された権利を侵害することになりますのでご注意ください。
  - 録画した番組を自分のホームページで見られるようにする。
  - 録画した番組をメールやメッセージサービスなどで他人に送る。
  - 番組を録画したビデオテープやディスクなどの媒体を営利の目的で、または不特定もしくは多数の人に貸す。著作権法に違反すると刑事処罰を受ける場合もありますので自己責任の基でご利用ください。なお、著作権法違反によって生じた損害に関して、当社は一切の責任を負いません。
- 他の接続機器との組合せによる誤動作や動作不能、誤操作などから生じた損害(録画機器などの故障、録画内容の変化・消失など)に関して、当社は一切の責任を負いません。
- 誤操作や、静電気などのノイズによって本機に記憶されたデータなどが変化・消失することがあります。これらの場合について、当社は一切の責任を負いません。
- 取扱説明書の記載内容を守らないことによって生じた損害に関して、当社は一切の責任を負いません。

# 付属品

●付属品が揃っていることをお確かめください。

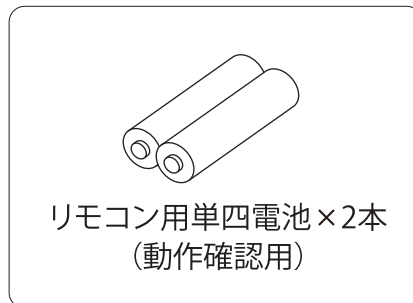
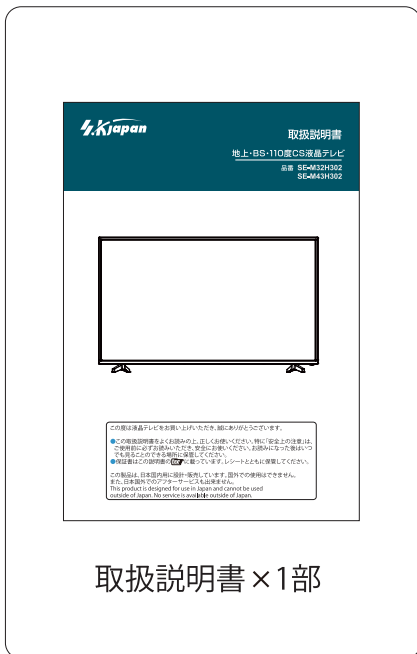
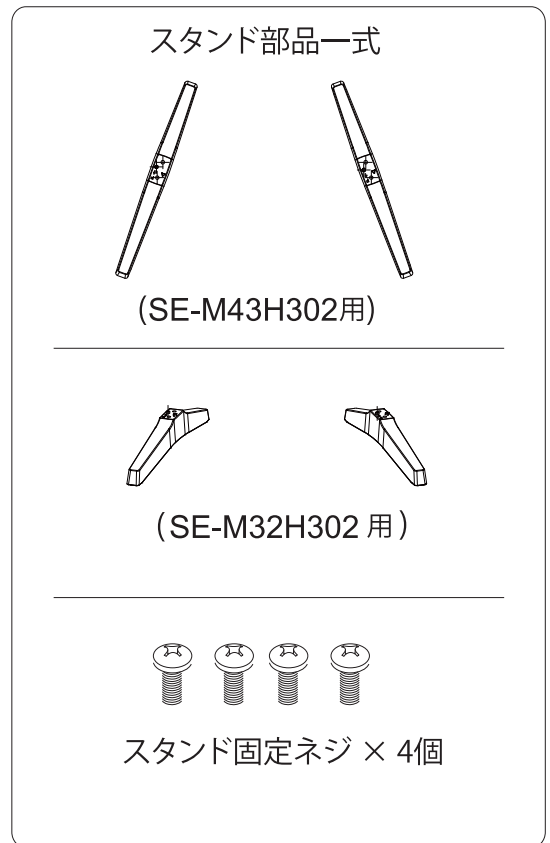
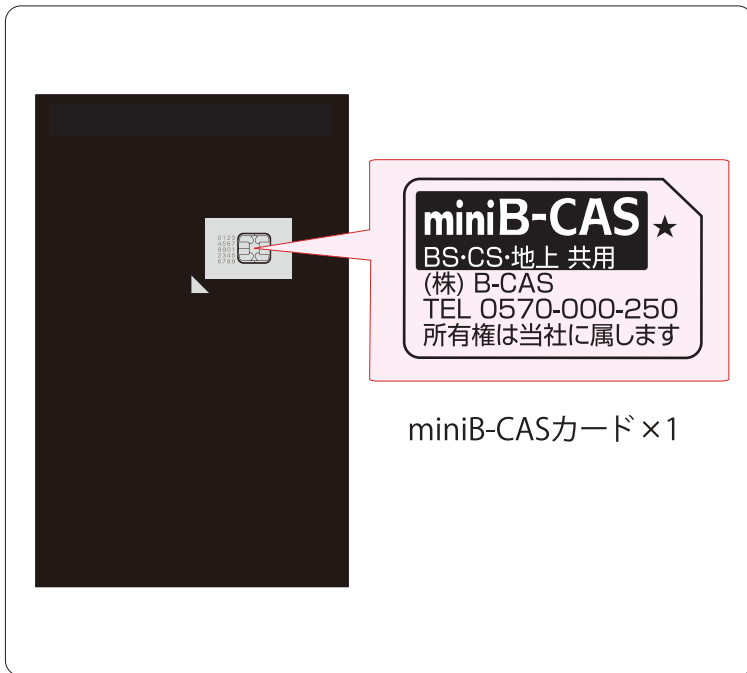

## SE-M43H302





### テレビボタン

正面図

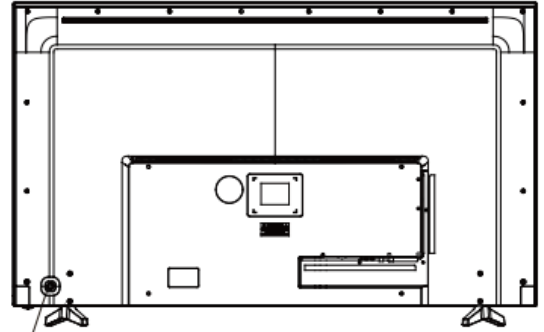

背面図



- ①  (押し込み) テレビの電源を「オン」「オフ」します。
- ②  (上へスライド) チャンネルを順番に進めます。
- ③  (下へスライド) チャンネルを順番に戻します。
- ④  (左へスライド) 音量を大きくします。
- ⑤  (右へスライド) 音量を小さくします。

## SE-M32H302

### テレビボタン



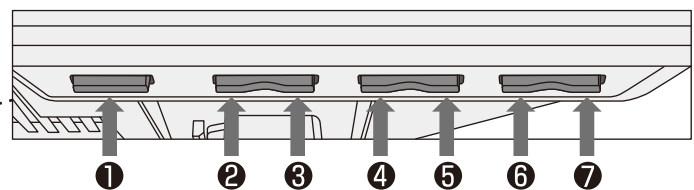
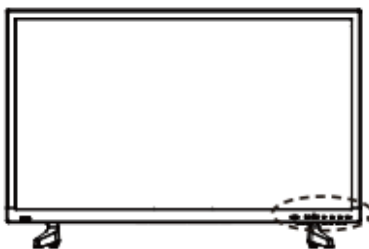











正面図



- ① 電源 テレビの電源を「オン」「オフ」します。
- ② 入力切換 外部入力を切り替えます。ボタンを押すたびに、入力が切り換わります。
- ③ メニュー 設定メニューを表示します。
- ④ チャンネル+ チャンネルを順番に戻します。メニュー画面表示時は下へ進みます。
- ⑤ チャンネル- チャンネルを順番に進めます。メニュー画面表示時は上へ進みます。
- ⑥ 音量- 音量を小さくします。メニュー画面表示時は一つ前の画面に戻ります。
- ⑦ 音量+ 音量を大きくします。メニュー画面表示時は決定となります。

## リモコンの操作



	テレビの電源を「オン」「オフ」します。
	音声を一時的に消音にします。 もう一度押すと消音を解除します。
	3ケタチャンネル番号を入力するときに使います。
	画面の明るさを抑え、テレビの消費電力を通常より減らすことができます。
	画面サイズが切り換わります。 ※放送によってはサイズ切換えができない場合があります。
	サブメニューを表示します。
	各番号に割り当てられたチャンネルに切り換わります。
	BSデジタル放送に切り換えます。
	地上デジタル放送に切り換えます。
	CSデジタル放送に切り換えます。
	設定メニュー選択時やデータ放送を利用するときに使います。
	設定メニューを表示します。
	外部入力を切り換えます。入力切換ボタンを押すたびに、入力が切り換わります。
	メニュー画面、入力切換、画面表示および番組表を終了します。
	表示されているメニュー画面などを1つ前の画面に戻すことができます。



# リモコンの操作



	テレビの音量を調節します。
	データ放送を表示します。
	現在受信しているチャンネル情報を表示することができます。
	チャンネルを順番に切り換えます。
	番組表を表示します。
	番組視聴中にボタンを押すと、画面に番組内容が表示されます。
	録画番組の一覧を表示します。
	受信している放送が字幕放送の場合、字幕を表示します。
	地上デジタル放送の2カ国語放送やステレオなどの音声を切り換えます。 ※放送によっては切り換えできない場合があります。
	現在視聴している番組を録画します。
	再生中の録画番組の再生を一時停止します。 もう一度押すと再度再生します。
	再生中の録画番組を早戻しします。
	再生中の録画番組を早送りします。
	録画番組の再生を停止します。
	再生中の録画番組を一つ前にスキップします。
	再生中の録画番組を一つ先にスキップします。

## 電池の入れ方 リモコンには単4電池2本が必要です。

**1** リモコン背面の電池カバーを取り外してください。持ち上げ式



**2** 電池の向きに注意して電池を入れ、カバーを元に戻します。

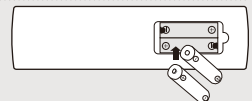

## リモコンの操作

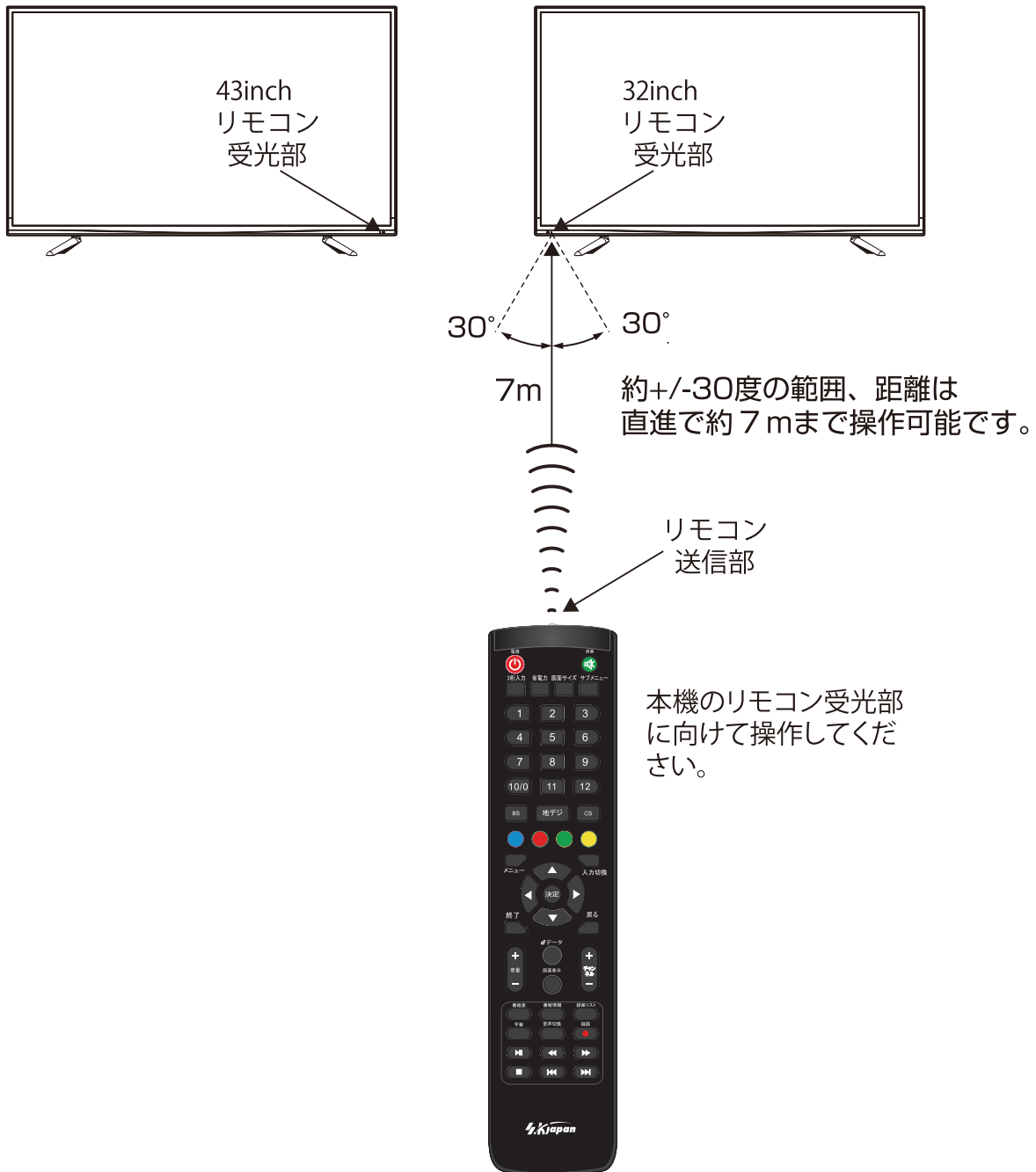

### お知らせ

- リモコンとリモコン受信部の間に障害物を置かないでください。
- リモコンを操作してもテレビが動作しない場合は、新しい乾電池に交換してください。

# 各部のなまえ

## SE-M32H302

### 背面端子部

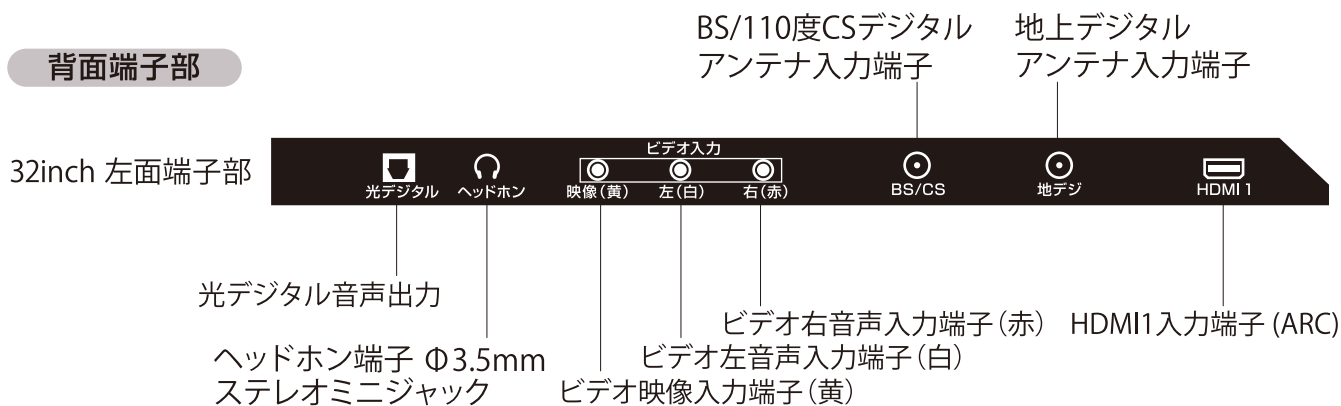

### 左面端子部

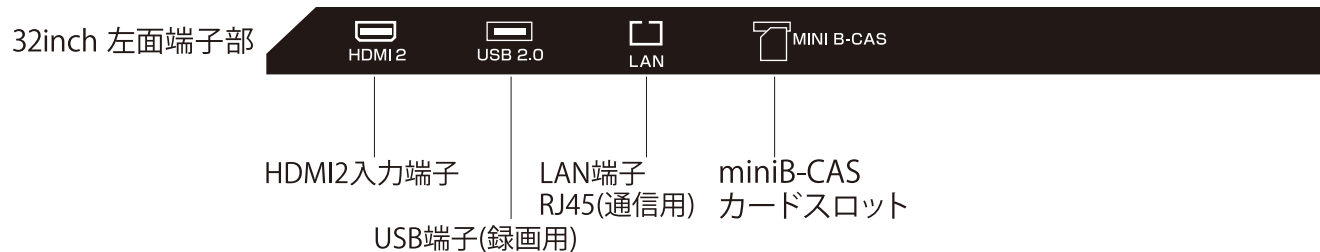

## SE-M43H302

### 背面端子部

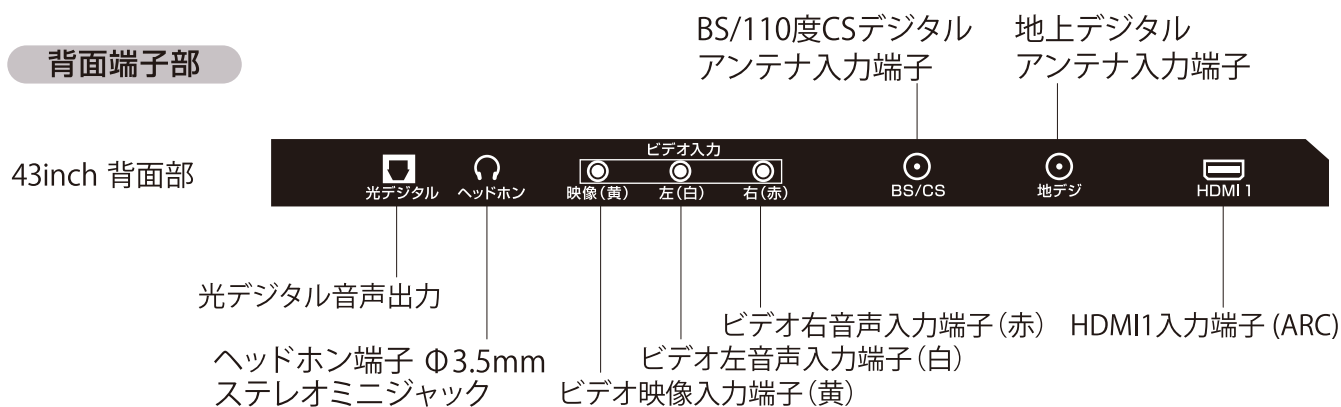

### 左面端子部



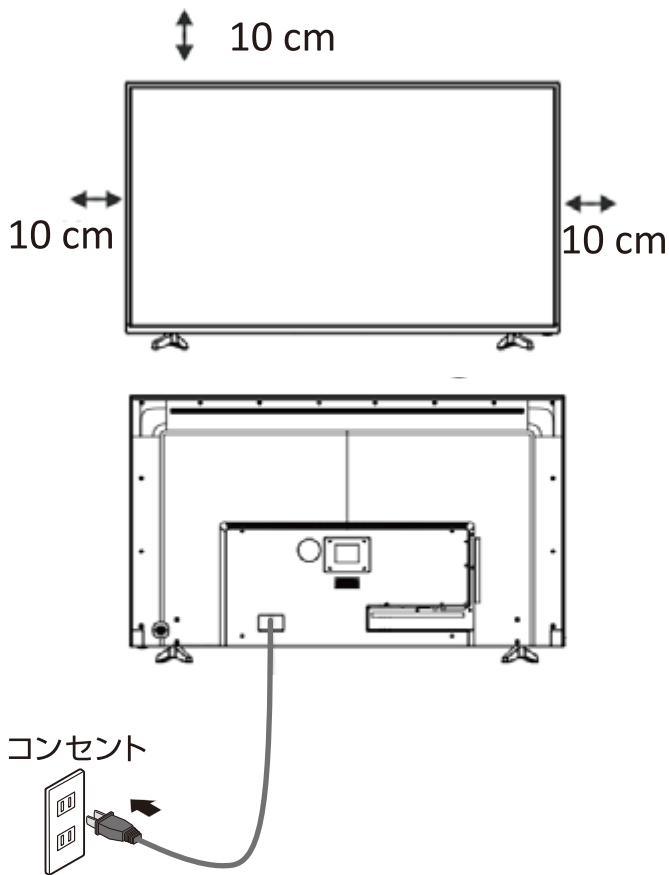

## テレビを設置する

テレビの重量を支える事ができる十分な強度のある場所にテレビを設置します。安全のため、水や熱源(照明、ろうそく、ヒーターなど)の近く設置しないでください。

## 電源に接続する

本機の電源プラグをコンセントに差し込みます。

## 電源を入れる

テレビ、またはリモコンの電源ボタンを押して電源を入れてください。電源が「オン」の時、ランプが青色に、電源が「オフ」の時、ランプは赤色になります。

## スタンドの取り付け

- 本機をご使用の前に、必ずスタンドを取り付けてください。取り付けの際は、スタンドの取り付け向きに注意してください。
- 本機にスタンドを付けずに、壁掛け用金具を使用して本機背面のVESA規格のねじ穴を使い壁に掛けることができます。

■液晶パネルに強い力や衝撃を与えないでください。衝撃や圧力で液晶パネルが破損する可能性があります。

1. 台などの上に柔らかい布(毛布)などを敷き、液晶パネルが下向きになるようにして、本機を台の上に置きます。
2. 右図のように、本機にスタンドを差し込み、付属のねじ(4本)で固定します。

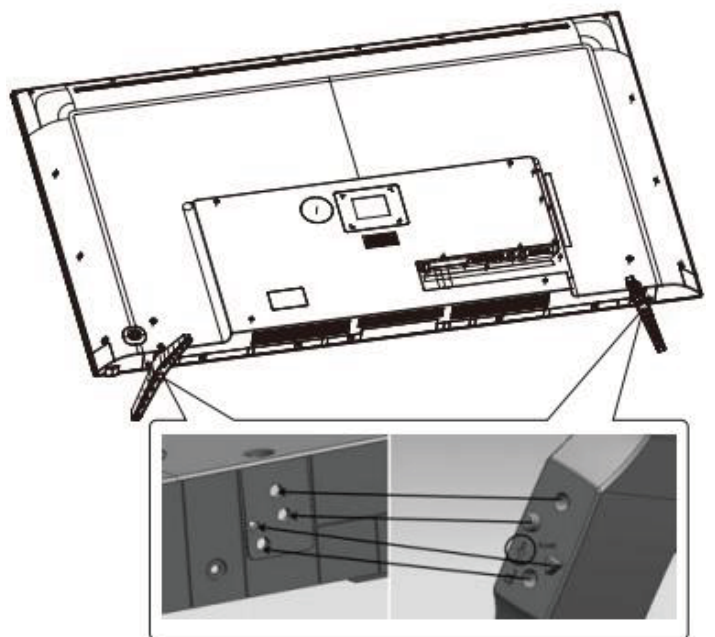

# アンテナの接続

## ご注意

- アンテナの取り付け・配線は、必ず専門業者にご依頼ください。
- ケーブルテレビをご利用の場合、ケーブルテレビ会社の送信方式により接続のしかたが異なります。詳しくはケーブルテレビ会社にお問い合わせください。
- 接続に必要なアンテナ線（同軸ケーブル）などは本製品に付属していません。ご使用のアンテナの種類や使用環境条件に合わせて、適切な市販品を別途お買い求めください。
- BS・110度CS共用アンテナは電源が必要です。BS・CS/U・V混合器や分配器は、本機のBS・110度CSアンテナ入力端子からアンテナ電源が供給できるように、電流通過型のものが必要になります。

## 個別のアンテナの場合

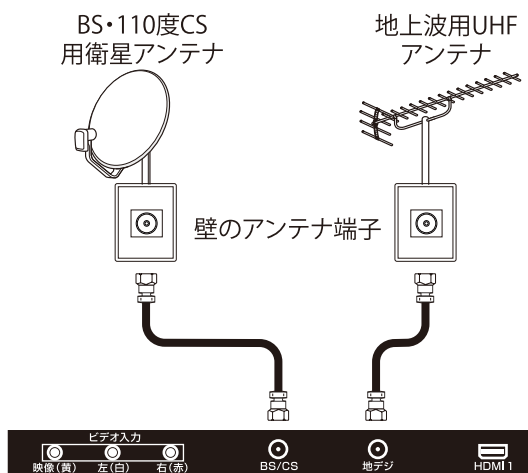

## 録画機器を経由する場合

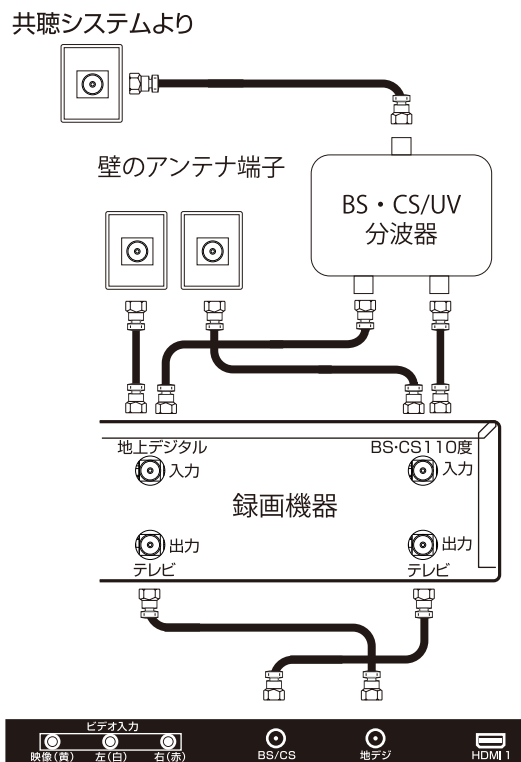

## 共聴アンテナの場合

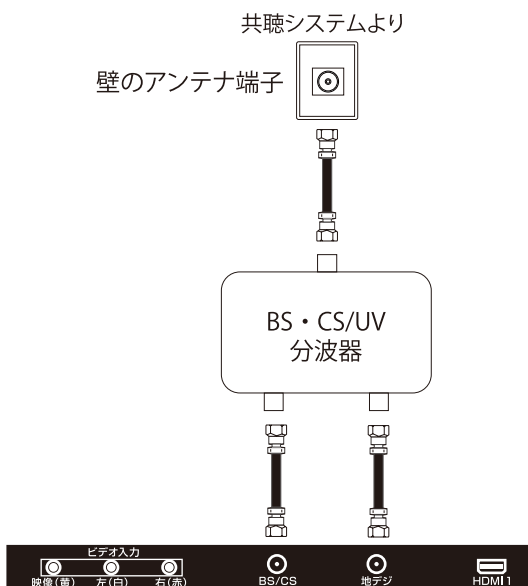

## お知らせ

- 天候などの影響により受信信号レベルが変動します。
- アンテナレベルが低く、視聴に影響がある場合は、ブースターなどで増幅してください。
- ケーブルテレビで受信しているときは、ご契約されているケーブル会社にお問い合わせください。
- 特定のチャンネルが受信できなかつたり受信状態が悪いときには、お買い求めいただいたアンテナの製造元や販売店にご相談ください。



## miniB-CASカードを入れる

- miniB-CAS (以下B-CAS) カードは、地上波、BS、110度CS放送の視聴を制限するために使われています。放送をご覧になるために、付属のB-CASカードを本機に差し込みます。

### ご注意

- B-CASカードパッケージを開封すると「B-CASカード使用許諾契約約款」に同意されたときみなされます。開封前に裏面の使用許諾契約約款を必ずお読みください。
- B-CASカードは常にB-CASカードスロットに差ししておく必要があります。
- B-CASカードを折り曲げたり、傷つけたりしないでください。破損などによるB-CASカードの再発行は有料になります。
- B-CASカードの金色の金属部分に触れないでください。
- B-CASカードの抜き差しは、必要な場合を除き行わないでください。



- 1 本機の電源を切ります。
- 2 同梱の「B-CASカード使用許諾契約約款」の内容を読み承諾していただいた上で、台紙からB-CASカードをはがします。
- 3 右図のようにB-CASカードをカチッと音がするまで挿入します。  
(B-CASカードを押すことにより、外すことができます。)



B-CASカード

### お知らせ

- スカパー!、スターチャンネル、WOWOWなどの有料サービスをご利用される場合は、別途契約が必要です。
- B-CASカードに関するお問い合わせは、カードの裏面記載の(株)ビーエス・コンディショナルアクセスシステムズカスタマーセンターまでお願いいたします。
- B-CASカードには視聴情報などが記憶されますので、本機に入れたままご使用ください。
- B-CASカードの盗難などにご注意ください。他人がおお客様のカードを使用して有料番組を視聴した場合の視聴料はおお客様の口座に請求されます。
- B-CASカードは、(株)ビーエス・コンディショナルアクセスシステムズから貸与されているものです。本機を廃棄なさる場合は同社にご返却ください。
- B-CASカードのID番号は設定メニューで確認できます。

## 電源を入れる

本機の電源プラグをコンセントに差し込みます。

### ご注意

- 電源プラグはぬれた手で抜き差ししないでください。
- 電源プラグは根元まで確実に差し込んでください。

## テレビ番組を視聴するための初期設定

テレビアンテナケーブルに接続した後、テレビの電源を入れると「設定情報リセット」「かんたん設置設定」の画面が表示されます。

### 「かんたん設置設定」

	設定項目	詳細内容
1	設定開始	電源を入れると「かんたん設置設定」の画面が表示されます。確認したら、「次へ」を選びます。
2	画質設定	画質を選びます。「ご家庭用」／「店頭用」から選びます。 ※通常は「ご家庭用」をお選びください。
3	郵便番号設定	お住まいの地域の郵便番号を入力することでデータ放送視聴時に地域限定情報が表示されます。
4	県域設定	お住まいの都道府県名を選ぶことでデータ放送視聴時に地域限定情報が表示されます。
5	B-CASテスト	B-CASカードの診断を行います。
6	地域設定	地上デジタルのチャンネル設定のため、お住まいの地域を選択します。
7	受信帯域選択	「UHF」／「全帯域」から受信帯域を選んでチャンネルをスキャンします。
8	地上デジタルチャンネル設定	お住まいの地域に合った地上デジタルチャンネルをスキャンします。
9	衛星アンテナへの電源供給選択	衛星アンテナへの電源供給を選択します。
10	設定終了	かんたん設置設定を終了します。

- 電源を入れると「設定情報リセット」「かんたん設置設定」の画面が表示されます。
- 「画質設定」で「店頭用」を選ぶと、「画質動作選択」は「鮮やか」に設定され、「無信号電源オフ」は「切」に設定されます。
- 衛星アンテナへの電源供給選択で、ご使用環境に応じた項目を選ぶ必要があります。

### アンテナ電源オフ

アパートやマンションなどで、他の機器からアンテナに電源が供給されているときは、「アンテナ電源オフ」を選択してください。

### アンテナ電源オン

一軒家の住宅などにお住まいで、個別のBSアンテナをご使用の場合は「アンテナ電源オン」を選択してください。

### 接続しない



BSまたはCSアンテナに接続しない場合、「接続しない」を選択してください。



## 設定内容の変更





引っ越しなどでお住まいが変わったり、譲渡などにより本機の設置場所が変わった場合には設定の変更が必要になります。

以下の手順で設定をし直してください。

- 1 リモコンの  ボタンを押します。
- 2 「機器設定」を選び、 ボタンを押します。
- 3 「かんたん設定」を選び、 ボタンを押します。
- 4 設定についてはP15を参照ください。

## お買い上げ時の設定に戻す(設定内容を初期化する)

本機をお買い上げ時の設定(工場出荷設定)に戻します。

- 1 リモコンの  ボタンを押します。
- 2 「機器設定」を選び、 ボタンを押します。
- 3 「システム設定」を選び、 ボタンを押します。
- 4 「設定情報リセット」を選び、 ボタンを押します。  
表示された内容をよくお読みになり、問題がなければ「はい」を選び、  
 ボタンを押してください。

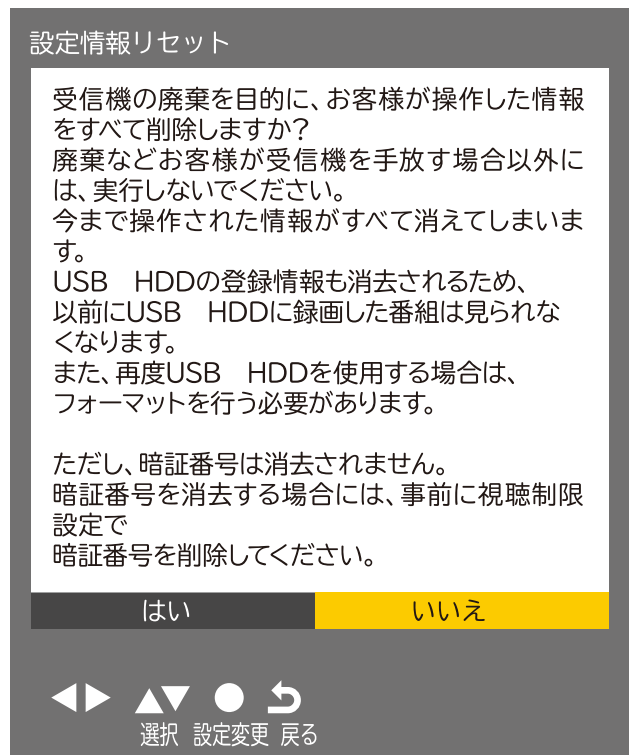
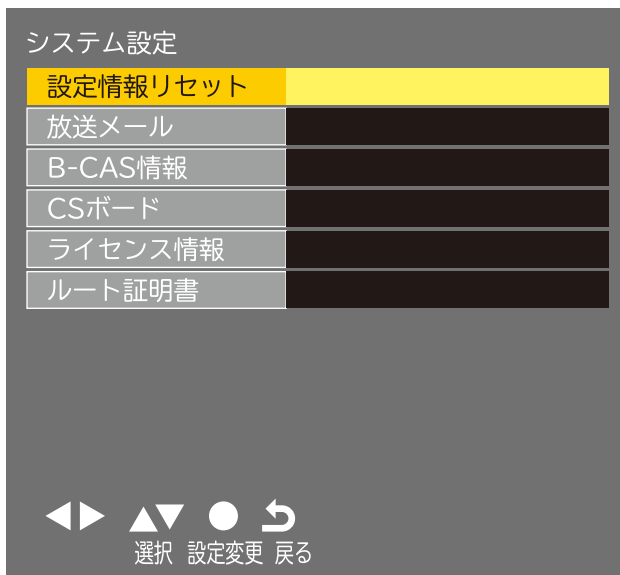

## 番組を選ぶ

- 1 地デジ、BS、CS で放送の種類を選びます。
- 2 チャンネルを選ぶ(選局する)。

### チャンネル(数字)ボタンでチャンネルを選ぶ

1 から 12 でのボタンを押してチャンネルを選びます。

### 順番にチャンネルを選ぶ

 ボタンで順番にチャンネルを選びます。

### 3桁のチャンネル番号でチャンネルを選ぶ

3桁入力  
 ボタンを押します。

3桁の数字を入力します。

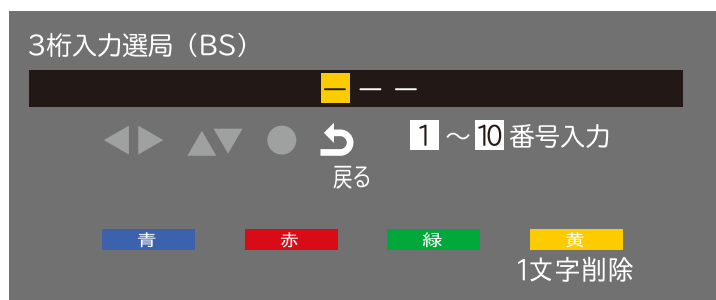

例:「101」を選ぶには

1 10/0 1 ボタンを順番に押します。



- 設定が無いチャンネルを選ぶと、メッセージが表示されます。
- 入力中に  を押すと1文字削除されます。

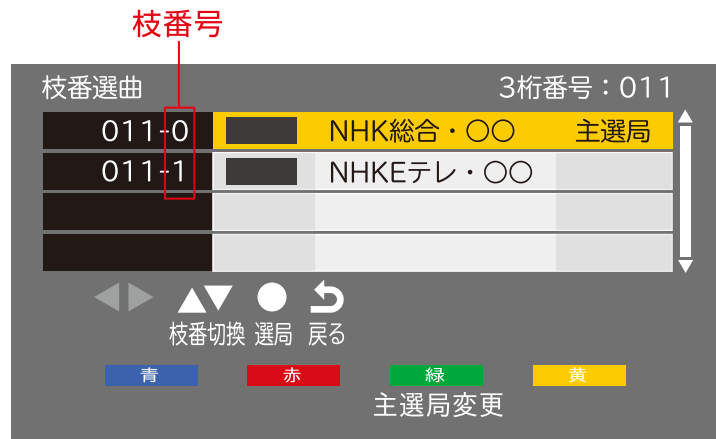

## 他の枝番のチャンネルを選ぶ(地デジ放送のみ)

- 1 地デジ放送で  ボタンを押します。
  - 2 「枝番選局」を選び、 ボタンを押します。
  - 3 「枝番選局」画面でチャンネルを選び、 ボタンを押します。
- 「枝番」とは、番組が同じチャンネル番号の場合に区別する番号です。



-  ボタンを押すと現在のチャンネルに「主選局」が表示されます。
- 「3桁入力選局」でチャンネル番号を入力すると「主選局」チャンネルを選局されます。



## チャンネル変更中にタイトルを表示／非表示する



- 1 リモコンの  ボタンを押します。
- 2 「機器設定」を選び、 ボタンを押します。
- 3 「表示の設定」を選び、 ボタンを押します。
- 4 「タイトル表示」を設定します。

## 音量を調節する

 ボタンを押して音量を調節します。現在の音量は画面の下に表示されます。

## 音を一時的に消す

 ボタンを押すと画面左下に  が表示され、一時的に音を消すことができます。

もう一度  ボタン又は  ボタンを押せば音が出ます。

## 字幕放送番組で字幕の表示／非表示を切り換える

 ボタンを押すと字幕の表示(オン)／非表示(オフ)が切り換えられます。現在の設定は画面右下に表示されます。

## デジタル放送について

デジタル放送では映像や音声によるテレビ放送以外に、データ放送があります。

データ放送には、テレビ放送チャンネルで提供されている番組連動データ放送や、番組案内、ニュース、天気予報などのデータ放送があります。



## デジタル放送の双方向サービスについて

インターネットや電話回線を利用して、視聴者と放送局との間で双方向に通信できるサービスです。クイズ番組に参加して回答したり、ショッピング番組で商品を購入したりすることができます。

(本機は、電話回線を利用した双方向サービスには対応していません)

地上デジタル放送の双方向サービスには、放送番組に連動した通信サービスと、放送番組とは無関係な通信サービスがあります。

## データ放送を視聴する

- 1 デジタル放送視聴中、 ボタンを押します。  
データの表示に時間がかかる場合もあります。  
番組によっては押す必要がない場合があります。
- 2 放送画面に表示される操作メニューや操作説明に従って操作をします。
- 3 データ放送を終了するときには再度  ボタンを押してください。

## 視聴制限できる番組を制限する

視聴制限をするためには暗証番号の設定が必要です。この暗証番号は変更や削除、設定の初期化にも入力が必要となります。

●暗証番号は忘れないようにご注意ください。必要としない場合は、登録しない事をおすすめします。



- 1 リモコンの **メニュー** ボタンを押します。
- 2 「機器設定」を選び、**決定** ボタンを押します。
- 3 「視聴制限設定」を選び、**決定** ボタンを押します。
- 4 4桁の暗証番号を入力します。
- 5 視聴年齢制限設定を選び、**決定** ボタンを押します。
- 6 視聴制限を行う年齢を選び、**決定** ボタンを押します。

- 暗証番号を変更したい場合は、「暗証番号設定」を選んで設定してください。
- 暗証番号を削除したい場合は、「暗証番号削除」を選んで設定してください。  
暗証番号を削除すると、視聴制限設定も解除されます。



## サブメニューについて

- サブメニュー ボタンを押してサブメニューを表示させ、さまざまな便利機能を使うことができます。
- サブメニューの内容は、サブメニューボタンを押すときの場面によって変わります。
- サブメニューで選択できる項目は、入力の種類や外部機器の有無、あるいはテレビの動作状態によって変わります。
- 選択して **決定** ボタンを押しても変更ができない項目もあります。

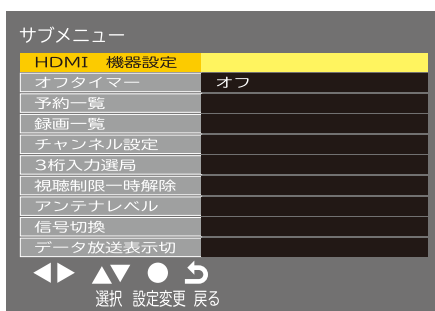

- |          |   |
|----------|---|
| HDMI機能設定 | 接続したHDMI機器やスピーカーを選択できます。                            |
| オフタイマー   | 設定した時間にテレビの電源をオフします。                                |
| 予約一覧     | 録画予約及び視聴予約の一覧を表示します。                                |
| 録画一覧     | 録画した番組の一覧を表示します。                                    |
| チャンネル設定  | 地デジ/BS/CS 放送のチャンネル設定を変更できます。                        |
| 3桁入力選局   | 選択中の放送で3桁のチャンネル番号でチャンネルを選べます。                       |
| 視聴制限一時解除 | 年齢制限のある番組に対するの視聴制限設定を一時的に解除します。テレビ電源をオフする事で再設定されます。 |
| アンテナレベル  | 表示中のチャンネルのアンテナレベルを表示します。                            |
| 信号切換     | 映像や音声などの信号を切り換える事ができます。                             |
| データ放送表示切 | 表示中のデータ放送を非表示にします。                                  |

## 音声を切り換える



音声切換

 ボタンを押します。

- 音声多重放送番組の場合、主音声、副音声、主:副を切り換えることができます。
- 複数の音声で放送されている番組の場合、音声1、音声2などの音声信号を切り換えることができます。

## 映像、音声、データを切り換える

デジタル放送では、一つの番組に複数の映像や音声、データがある場合があり、お好みで選択することができます。

- 1 サブメニュー  ボタンを押します。
- 2 「信号切換」を選び、 ボタンを押します。

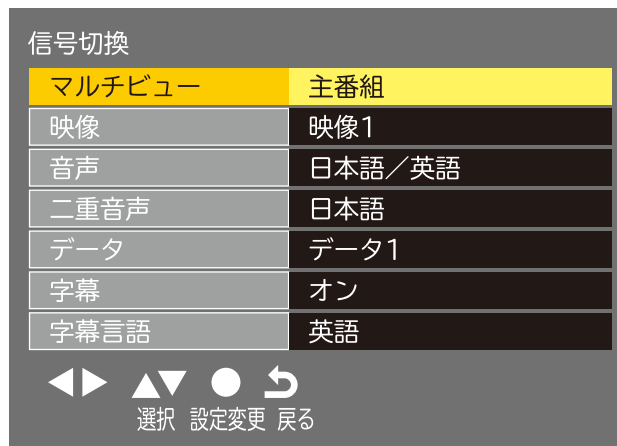

- 3 各種項目の設定をし、戻る  ボタンを押して視聴中の放送に戻ります。  
 ※マルチビュー放送とは、一つの番組で同時に複数の映像を流している放送です。  
 ※選択できる設定項目は番組によって異なります。

## 番組表を使う

番組表

ボタンを押すと番組表が画面に表示されます。

番組表は、放送電波で送られてくる番組情報に基づいて表示されます。

お買い上げ直後や電源を入れた直後、放送の種類を変えた時などには、番組内容の表示に時間がかかることがあります。

## 番組表データを受信する

リモコンでテレビの電源をオフした時に、自動的に最新化されます。

テレビ本体の電源スイッチで電源をオフして1週間以上経過した場合、またはお買い上げ直後は番組表データがありません。

最新の番組表を取得するためには、空の番組表の番組を選び、決定ボタンを押します。「番組データを取得中です」と表示され、番組表データを取得します。

サブメニュー

ボタンを押して「番組データ取得」を選び、決定ボタンを押すことで同様に最新の番組表を取得できます。

番組表データ取得には時間がかかる場合もあります。

### 番組表の表示の例



- ①放送の種類:地上D(地デジ)/BS/CS
- ②番組表の日付:番組表に表示できる番組情報は最大8日分です。
- ③現在の日時
- ④選択中の番組:予約(視聴/録画/自動)アイコン、番組名、番組内容
- ⑤選択中の番組情報:放送日時、番組ジャンルアイコン(※)、番組名
- ⑥リモコンボタン、チャンネル、放送局
- ⑦表示中の時間帯
- ⑧リモコンボタンの操作ガイド

※番組ジャンルアイコンには以下の種類があります。

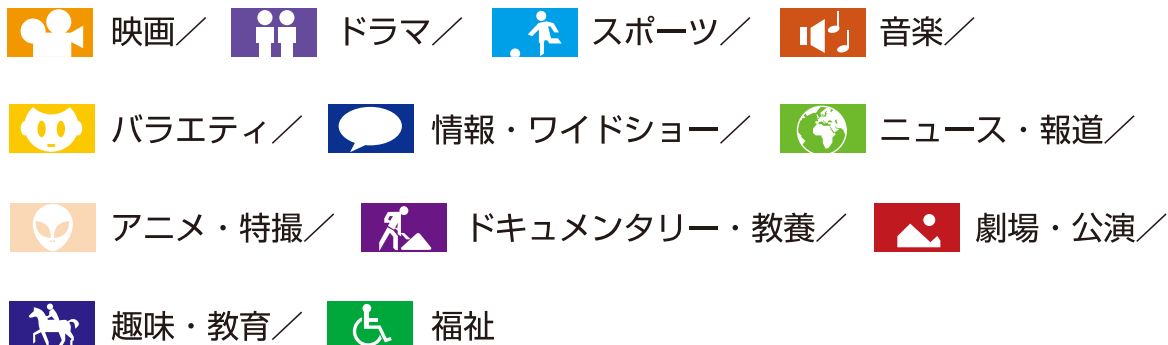

## 番組表の表示範囲を変える

- 1 番組表を表示させた状態で、<sup>サブメニュー</sup> ボタンを押します。
- 2 「表示内容」を選び、 ボタンで「全チャンネル」、「設定チャンネル」、「テレビのみ」を選択します。  
「設定チャンネル」を選択すると、チャンネル設定で設定したチャンネルだけが表示されます。

## 番組表の日付を切り換える

番組表を表示させた状態で、翌日に切り換える場合は ボタン、前日に切り換える場合は ボタンを押してください。

## 表示されていない番組を表示する

番組表の中で、短い時間内に複数の番組が存在しているとき、表示を省略することがあります。この表示されていない番組は、青いラインが表示されます。

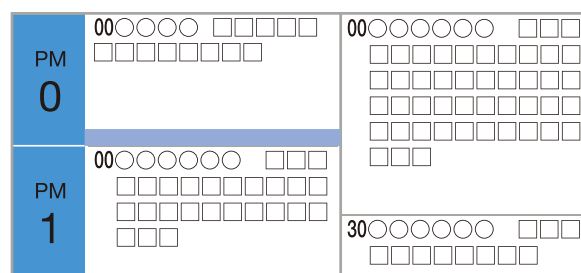

ボタンで青いラインに隣接する番組を選択し、青いライン方向の / ボタンを押すと表示されていない番組が表示されます。

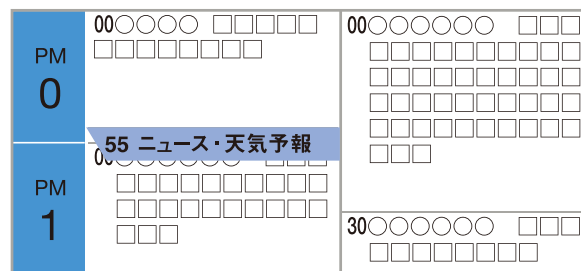
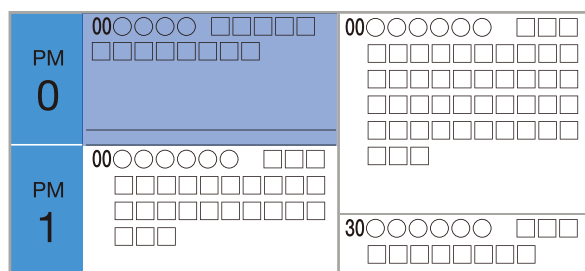





## 番組を探す

- 1 番組表を表示させた状態で、<sup>サブメニュー</sup> ボタンを押します。
- 2 「番組の検索」を選び、**決定** ボタンを押します。

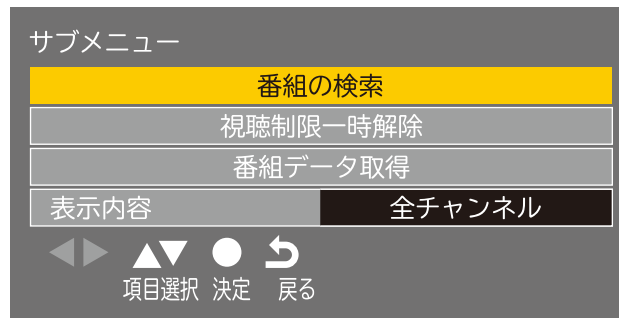

- 3 「ジャンル検索」を選び、**決定** ボタンを押します。



- 4 表示されたメインジャンルの中から検索したいジャンルを選び、**決定** ボタンを押します。



- 5 表示されたサブジャンルの中から検索したいサブジャンルを選び、**決定** ボタンを押すと検索結果が日付毎に表示されます。

## 番組表または検索結果から番組を視聴する

番組表または番組の検索結果から視聴したい番組を選び、**決定** ボタンを押すと、表示された番組内容の下部に「今すぐ見る」または「視聴予約」が表示されます。

- 選択した番組が放送中の場合、「今すぐ見る」が表示され、放送前の場合、「視聴予約」が表示されます。

### 今すぐ見る

「今すぐ見る」を選び、**決定** ボタンを押すと、選択した番組が表示されます。

### 視聴予約

選択した番組を視聴予約します。

「視聴予約」を選び、**決定** ボタンを押すと、「予約が完了しました。」と表示され予約完了となります。

- 放送時間になると「予約を開始します」と表示され、自動で予約した番組に切り換わります。
- 「視聴予約」をした番組の放送時間に電源が切れている場合、予約は実行されません。
- 「視聴予約」が重複した場合、画面に警告メッセージが表示されます。  
「はい」を選ぶと、「予約重複確認」画面が表示され、重複した番組の予約を削除することができます。

## 放送中の番組内容

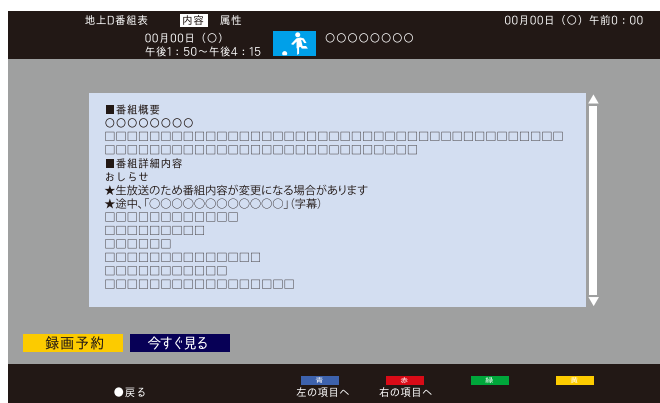





## 放送中の画面を一時停止させる

番組の視聴中、画面を一時停止させることができます。(音声と字幕は一時停止されません)  
一時停止したい画面で、▶▶ ボタンを押します。

- 10分間無操作のままか、再度 ▶▶ ボタンを押すと、画面が現在の番組に戻ります。
- 番組の視聴・録画予約が開始されると、画面は現在の番組に戻ります。

## 放送メールを確認する



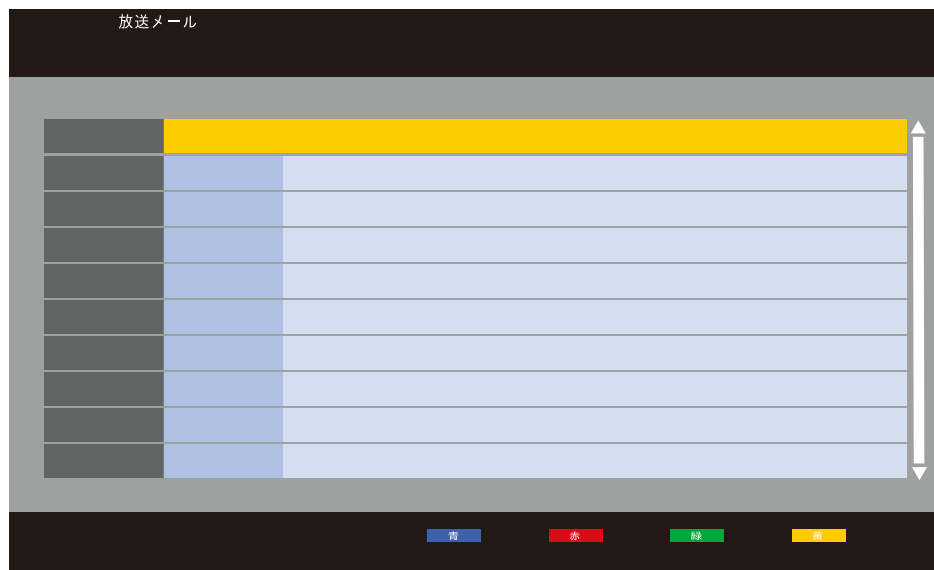

システムや重要なお知らせのメールが届く場合があります。以下の手順で確認してください。

- 1  ボタンを押します。
- 2 「機器設定」を選び、 ボタンを押します。
- 3 「システム設定」を選び、 ボタンを押します。
- 4 「放送メール」を選び、 ボタンを押します。
- 5 確認したいメールを選び、 ボタンを押します。

- 放送メールは31件分保存されます。





## B-CASカード情報を確認する

- 1  ボタンを押します。
- 2 「機器設定」を選び、 ボタンを押します。
- 3 「システム設定」を選び、 ボタンを押します。
- 4 「B-CAS情報」を選び、 ボタンを押します。  
B-CASカードの情報が表示されます。







## テレビのソフトウェアバージョンを確認する

- 1  ボタンを押します。
- 2 「機器情報」を選び、 ボタンを押します。
- 3 「ID表示」を選び、 ボタンを押します。  
ソフトウェアのバージョンが表示されます。



## テレビのソフトウェア情報を表示する





- 1  ボタンを押します。
- 2 「機器設定」を選び、 ボタンを押します。
- 3 「システム設定」を選び、 ボタンを押します。
- 4 「ライセンス情報」を選び、 ボタンを押します。

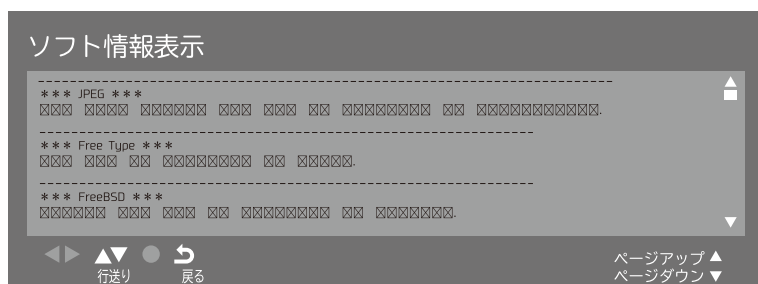

- 5 「ソフト情報表示」を選び、 ボタンを押します。  
テレビのソフトウェア情報が表示されます。





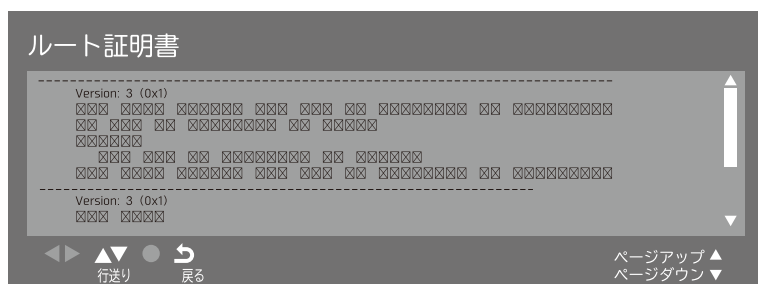

## データ放送のルート証明情報を表示する



- 1  ボタンを押します。
- 2 「機器設定」を選び、 ボタンを押します。
- 3 「システム設定」を選び、 ボタンを押します。
- 4 「ルート証明書」を選び、 ボタンを押します。  
ルート証明情報が表示されます。



## 110度CS放送からの情報を確認する

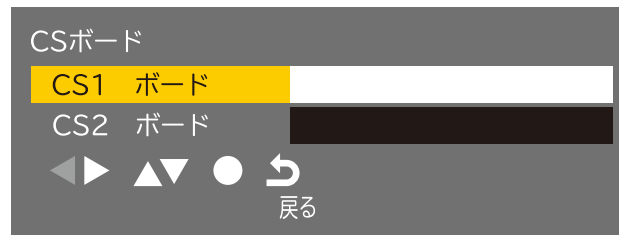





- 1  ボタンを押します。
- 2 「機器設定」を選び、 ボタンを押します。
- 3 「システム設定」を選び、 ボタンを押します。
- 4 「CSボード」を選び、 ボタンを押します。



- 5 「CS1ボード」または「CS2ボード」を選び、 ボタンを押します。
- 6 「表示された情報を選び、 ボタンを押します。  
選択したボード内容が表示されます。

## USB HDD(ハードディスクドライブ)を接続する

USB HDDに録画するには登録が必要です。

- 1  ボタンを押します。
- 2 「機器設定」を選び、 ボタンを押します。
- 3 「USB機器管理」を選び、 ボタンを押します。
- 4 USB機器一覧から、登録したい機器を選び、 ボタンを押します。
- 5 登録確認画面、HDDフォーマット画面それぞれで「はい」を選び、 ボタンを押します。  
登録、フォーマットを行うとデータがすべて消去されます。
- 6 表示名を変更することができます。変更する場合は「はい」を選び、 ボタンを押します。
- 7 登録したHDDを録画用として使用する場合は、「はい」を選び、 ボタンを押します。

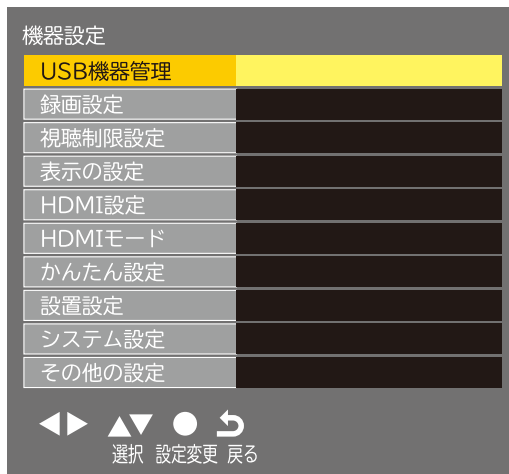

機器	接続	モデル名	表示名	モード	録画可能時間
1	接続	USB FLASH DRIVE		未登録	
2					
3					
4					
5					
6					
7					
8					
9					
10					

- USB HDDの登録は8台までできます。
- 容量が160GB～2000GB(2TB)のUSB HDDが使用できます。
- USB HDD専用のACアダプタを接続して使用する。
- 設置条件については、ご使用のUSB HDDの取扱説明書記載内容に従ってください。

## 録画の目安(500GB HDD時)

地上デジタル放送ハイビジョン(約17Mbps) : 約60時間



BSデジタル放送ハイビジョン(約24Mbps) : 約43時間

- 実際の放送内容等で異なる場合があります。



## USB機器一覧

現在登録しているUSB HDDの数や状態が表示されます。

- 1  ボタンを押します
- 2 「機器設定」を選び、 ボタンを押します
- 3 「USB機器管理」を選び、 ボタンを押します

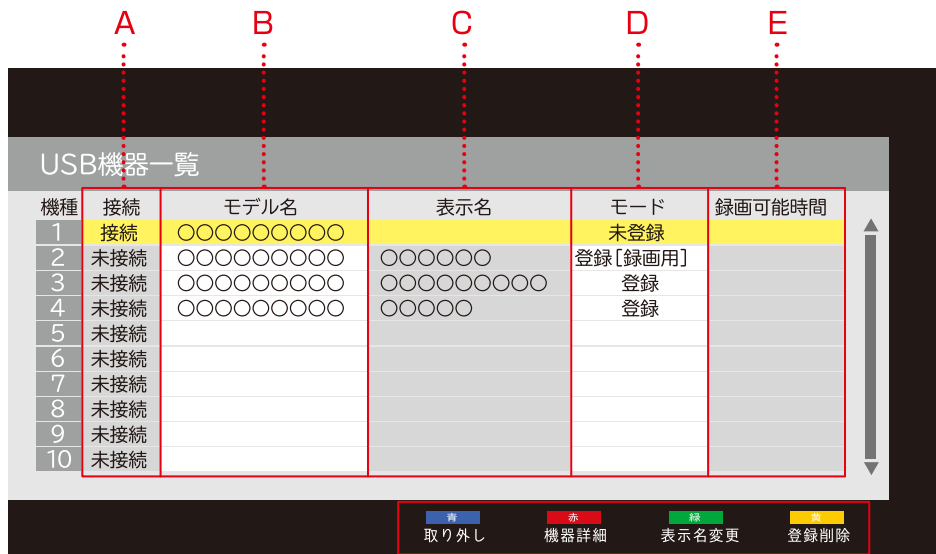

機種	接続	モデル名	表示名	モード	録画可能時間
1	接続	○○○○○○○○○○		未登録	
2	未接続	○○○○○○○○○○	○○○○○○○	登録[録画用]	
3	未接続	○○○○○○○○○○	○○○○○○○○○	登録	
4	未接続	○○○○○○○○○○	○○○○○	登録	
5	未接続				
6	未接続				
7	未接続				
8	未接続				
9	未接続				
10	未接続				

F

A…… USB機器の接続状態

B…… USB機器のモデル名

C…… USB機器の登録名

D…… USB機器の状態

[登録録画用]:再生/録画ができます。

[登録]:再生ができます。

[未登録]:再生/録画ができません。

E…… 録画可能時間を表示します。※実際の録画時間と異なる場合があります。

F…… 操作ガイド

 (取り外し)…… USB HDDの接続を解除します。



 (機器詳細)…… 機器の詳細情報が表示されます。

 (表示名変更)…… 表示名の変更ができます。





 (登録削除)…… 登録の削除ができます。

### 外部入力の切り換え







本機の外部入力端子(HDMI、ビデオ入力)に接続した機器の入力切り替えを行います。

- 1  ボタンを押します。
- 2 入力切替したい端子を選び、 ボタンを押します。

### 外部入力端子に接続機器名称を付け加える

- 1  ボタンを押します。
- 2 「機器設定」を選び、 ボタンを押します。
- 3 「表示の設定」を選び、 ボタンを押します。
- 4 「入力表示」を選び、 ボタンを押します。
- 5 機器名を付け加えたい入力端子を選び、 ボタンを押します。  
機器名は「使用しない(スキップ)」「ブルーレイ」「DVD」「レコーダー」「ゲーム」「CATV」  
「チューナー」「表示なし」から選択できます。

### 接続していない外部入力端子をスキップする。

- 1  ボタンを押します。
- 2 「機器設定」を選び、 ボタンを押します。
- 3 「表示の設定」を選び、 ボタンを押します。
- 4 「入力表示」を選び、 ボタンを押します。
- 5 スキップしたい外部入力端子を選び、 ボタンを押します。
- 6 「使用しない(スキップ)」を選び、 ボタンを押します。  
設定した外部入力端子は、選択できなくなります。

## HDMI設定の変更を行います。

- 1 ボタンを押します。
- 2 「機器設定」を選び、 ボタンを押します。
- 3 「HDMIの設定」を選び、 ボタンを押します。
- 4 変更したい項目を選び、 ボタンを押します。

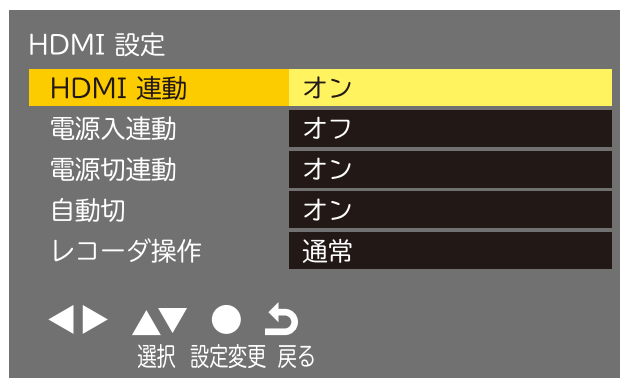

HDMI連動 …… 機器間で連動した操作をすることができます。

電源入連動 …… 連動機器から本機の電源を操作することができる機能です。

電源切連動 …… 本機から連動機器の電源を操作することができる機能です。

自動切 …… 本機に接続された連動機器が未使用の場合、自動的に電源をオフすることができる機能です。

レコーダー操作 .. 本機のリモコン操作で対応機器を操作できます。

※すべての製品で表示された機能の操作ができることを保証するものではありません。

	利用可能なキー
通常	矢印キー(上、下、左、右)
	決定
	戻る
	青、赤、緑、黄
	再生、一時停止、停止、早送り、巻き戻し
	スキップ送り、スキップ戻し
	サブメニュー

	利用可能なキー
拡大	「通常」で利用可能なキー
	チャンネルアップ/チャンネルダウン
	番号(1~12)
	時刻番組表
	音声切替

## HDMI設定の変更を行います。

接続したHDMI機器の音声の設定をします。

- 1 ボタンで設定したい外部入力を選びます。
- 2 ボタンを押します。
- 3 「音声設定」を選び、 ボタンを押します。
- 4 変更したい項目を選び、 ボタンを押して、設定をします。

- サポートしているオーディオ信号  
Linier PCM、サンプリング周波数:48kHz/44.1kHz/32kHz
- サポートしている動画信号  
1080p(24Hz/25Hz/30Hz/59.94Hz/60Hz)、  
1080i、720p、480p、480i、VGA、  
SVGA、WXGA、SXGA  
動作できない機器もあります。
- 接続機器によっては動作しない機能もあります。

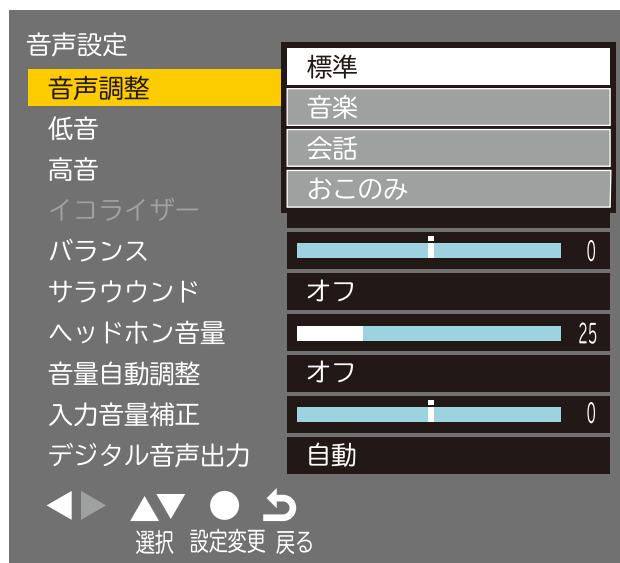

## 視聴中の番組をUSB HDDに録画する



テレビ番組を視聴している時に、操作します。 ボタンを押すと録画を実行します。  
録画中は、本体受光部のランプが点滅します。

●録画中に、電源コードやUSB HDDを取り外したりしないでください。

USB HDD (USB HDD 1) に録画します。  
録画を停止するには停止ボタンを押してください。



## 録画停止する

テレビ番組を録画中に操作します。

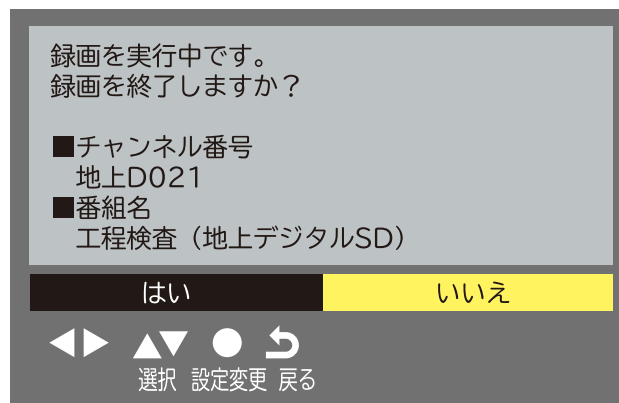
-  ボタンを押します。
- 選択画面で「はい」を選び、 ボタンを押します。



## 録画設定を変更する

-  ボタンを押します。
- 「機器設定」を選び、 ボタンを押します。
- 「録画設定」を選び、 ボタンを押します。

自動予約 ……………「自動録画」を行う際に必要な設定となります。

録画ボタン設定… 番組終了:録画中の番組が終了するまで録画します。

3時間録画:録画開始から3時間まで録画します。

オートチャプター .. 録画中に自動でチャプターを作成します。





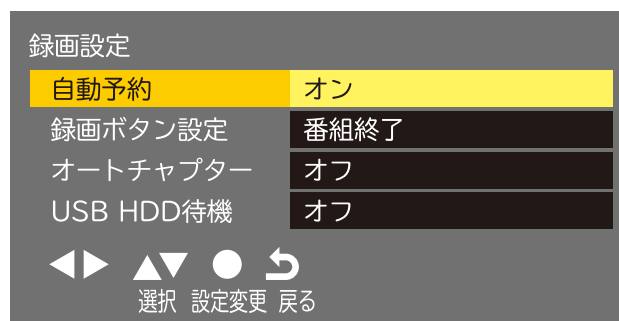

録画一覧の録画した番組で確認できます。







USB HDD 待機 .. USB HDDが未使用の時に待機状態にする事ができます。

※接続した機器によっては動作しない場合もあります。







## 番組を探し、録画予約する。

- 1  ボタンを押し、番組表から予約をしたい番組を選び、 ボタンを押します。
- 2 番組内容を確認し、「録画予約」を選び、 ボタンを押します。
- 3 「予約する」を選び、 ボタンを押します。  
録画番組が重複して選択した場合、予約重複確認のメッセージが表示されます。  
「はい」を選び、 ボタンを押して「予約重複確認」画面が表示されます。  
削除したり取り消したりしたい番組を選び、 ボタンを押して重複を削除します。

- 録画予約は地上デジタル放送、BSデジタル放送と110度CSデジタル放送向けです。
-  ボタンを押し、「予約一覧」を選び、 ボタンを押すと予約状態を確認できます。
- 予約終了後は、番組表に予約マークが表示されます。
- 録画予約を取り消すには、「予約一覧」画面で録画予約番組を選び、 ボタンを押し、確認画面で「はい」を選び、 ボタンを押します。
- 録画を中止したい場合は、 ボタンを押し、確認画面で「はい」を選び、 を押します。
- 予約又は録画中は、USB HDDを取り外さないでください。
- 録画予約の件数は最大64件です。
- USB HDDの録画番組数は最大3000件です。

## 予約した番組の変更を行う

- 1  ボタンを押して、「予約一覧」あるいは、番組表から変更したい予約番組を選び、 ボタンを押します。
- 2 「設定変更」を選び、 ボタンを押します。
- 3 変更したい項目を変更後、「修正する」を選び、 ボタンを押します。



## 毎週予約に変更する

毎週同じ曜日と時間に録画を行う「毎週予約」に変更します。



## 予約時のご注意

- 「自動録画」(連ドラの予約)は最大24件設定できます。
- 「自動録画」は、1日に同じ番組が数回放送されても1つだけしか予約できません。
- 「自動予約」を「オフ」を選択すると、「自動録画」ができません。  
録画設定で「オン」にしてください。
- 「毎週予約」または「自動録画」を設定すると、まとめ番組として「録画一覧」画面に表示されます。



- 予約が重複した場合、重複した番組の一部が録画されません。

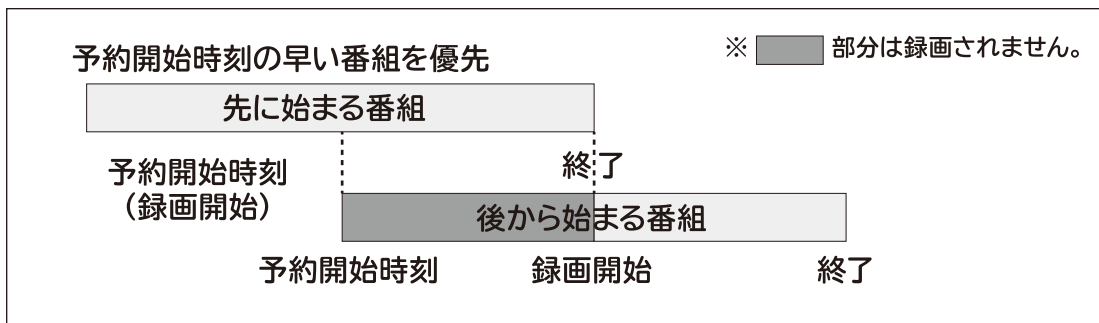

予約番組の開始時刻と、録画終了時刻が同じ場合、録画終了時刻の約1分間録画されません。

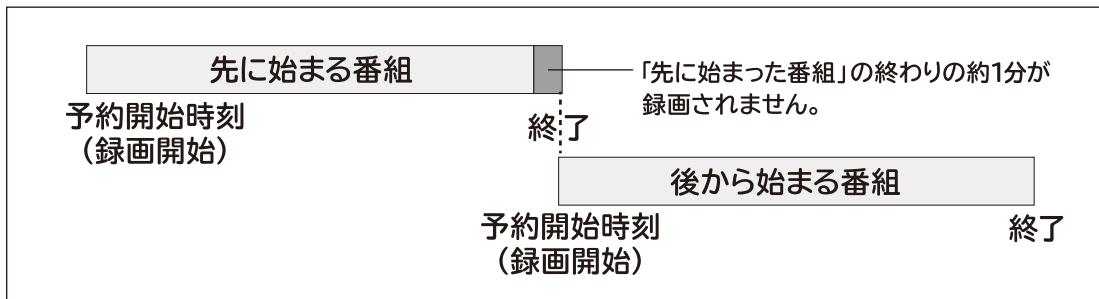

- 録画可能な時間は、実際の録画時間と異なる場合があります。

## 予約した番組一覧を確認する。

「予約一覧」画面で予約を確認します。

- 1 サブメニュー ボタンを押します。
- 2 「予約一覧」を選び、決定 ボタンを押します。



## 予約した番組を削除／取り消し

- 1 「予約一覧」の画面で 黄 ボタンを押して予約番組を削除/取り消しできます。
- 2 確認画面で「はい」を選び、決定 ボタンを押します。

## 予約した番組を一括削除

- 1 「予約一覧」の画面で、サブメニュー ボタンを押します。
- 2 「全履歴削除」を選び、決定 ボタンを押します。
- 3 確認画面で「はい」を選び、決定 ボタンを押します。

## 予約した番組の設定を変更をする

- 1 「予約一覧」の画面で予約の変更を行いたい番組を選び、決定 ボタンを押します。
- 2 「設定変更」を選び、決定 ボタンを押します。
- 3 変更したい項目を変更し、「修正する」を押します。

## 自動録画設定を変更する

- 1 「予約一覧」の画面で 赤 ボタンを押して、「自動録画」一覧に切り替えます。
  - 2 予約の変更を行いたい番組を選び、決定 ボタンを押します。
  - 3 変更したい項目を変更し、「修正する」を押します。
- 録画可能な時間は、実際の録画時間と異なる場合があります。





## 録画した番組を再生する

USB HDDで録画した番組を再生します。

- 1 サブメニュー  
 →「録画一覧」を選び、 ボタンを押します。

 未視聴の番組に表示されます。

 録画中に表示されます。

 番組が消えないように保護しています。

- 2 番組を選び、 ボタンを押して番組を再生します。

ジャンルから選択する場合は、  ボタンを押し、ジャンルを選びます。

再生を中断した番組は、「続きから再生」「最初から再生」の確認画面が表示されます。



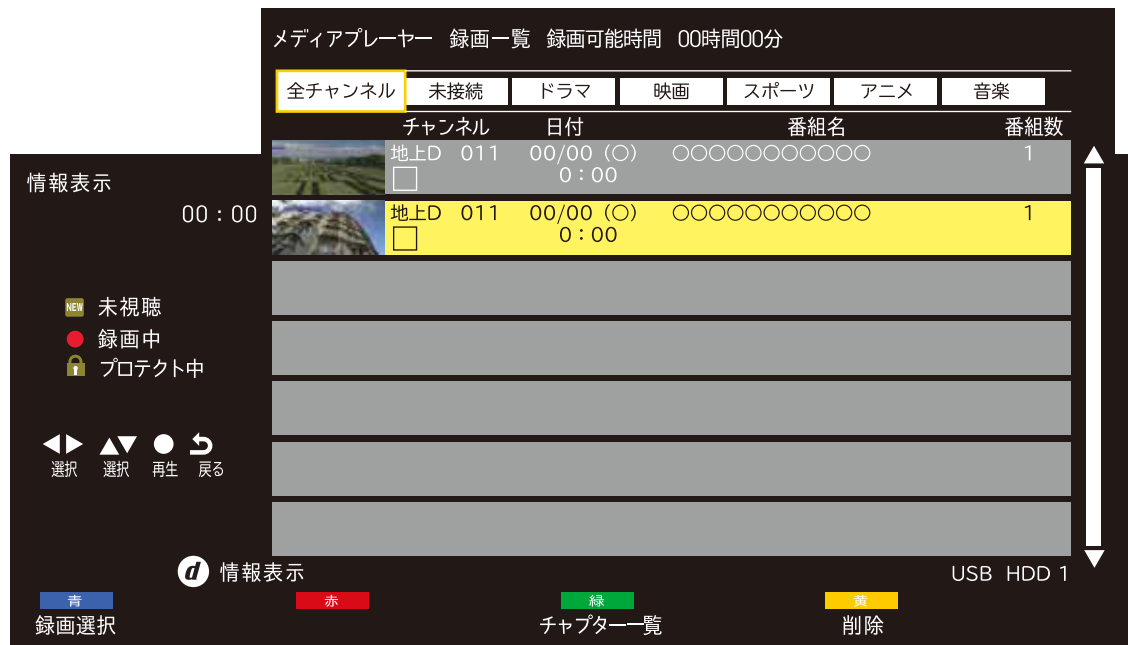

チャプター一覧から再生するには、 ボタンを押し、視聴したいチャプターを選択します。

 ボタン(チャプター進む)  ボタン(チャプター戻り)を押すことでチャプターの移動ができます。



番組情報を表示するには  ボタンを押します。





## 再生操作

-  : 手動スキップ (ボタンを押すたびに30秒早送りします。)
-  : 早戻し (ボタンを押すたびにスピードが速くなります。5段階)
-  : 早送り (ボタンを押すたびにスピードが速くなります。5段階)
-  : 一時停止(時刻検索バー)/再生



## インジケーターから視聴したい時間を選ぶ

- 1 録画番組を再生中  ボタンを押し、インジケーターを表示します。
- 2  を押し、移動します。10秒間隔で移動します。

## チャプターリストから再生する

- 1 「録画一覧」からチャプター再生したい番組を選び、 ボタン[チャプター一覧]を押します。
- 2 チャプターを選び、 ボタンを押します。

## 録画した番組を削除する

- 1 「録画一覧」から削除したい番組を選び、 ボタン[複数選択]を押します。
  - 2  ボタン[消去]を押します。
  - 3 確認画面で「はい」を選び、 ボタンを押します。
- プロテクトされた番組は削除されません。

## 再生中、字幕、音声、オーディオを変更する

- 1 録画した番組を再生中に、 ボタンを押します。
- 2 サブメニューの一覧から変更したい項目を選び、 ボタンを押します。

字幕言語 …… 字幕言語の切り換えができます。

音声切換 …… 音声の切り換えができます。

二重音声 …… 主音声、副音声の切り換えができます。



## ネットワークの設定をする

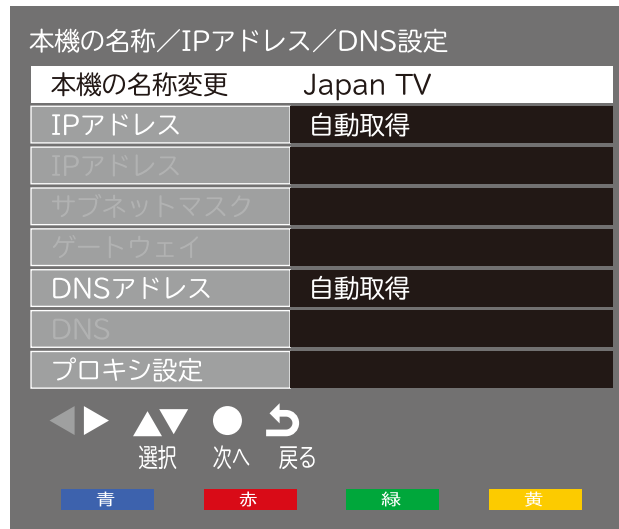

TVのネットワーク機能を設定できます。

最初に、LANケーブルやネットワーク環境を確認し、以下のように設定します。

- 1 ボタンを押します。
- 2 「通信設定」を選び、 ボタンを押します。
- 3 「ネットワーク接続」を選び、 ボタンを押します。
- 4 自動で設定する場合は「かんたん設定」、手動で設定する場合は「詳細設定」を選びます。
- 5 「かんたん設定」の場合、自動的に設定し、ネットワークの状態が表示されます。

## ネットワーク設定の変更



IPアドレス、DNSアドレスの変更ができます。

- 1 ボタンを押します。
- 2 「通信設定」を選び、 ボタンを押します。
- 3 「ネットワーク設定」を選び、 ボタンを押します。
- 4 「詳細設定」を選んで、 決定ボタンを押します。  
「IPアドレス」、「DNSアドレス」の受動取得を手動設定に変更後、  
「IPアドレス」、「サブネットマスク」、「ゲートウェイ」、「DNS」の設定の変更ができます。

## プロキシの設定をする



- 1 ボタンを押します。
- 2 「通信設定」を選び、 ボタンを押します。
- 3 「ネットワーク接続」を選び、 ボタンを押します。
- 4 「詳細設定」を選んで、 決定ボタンを押します。
- 5 「プロキシ設定」を選び、 ボタンを押します。
- 6 「アドレス」「ポート番号」を選び、入力します。

## ネットワークの接続状態を確認する

- 1  ボタンを押します。
  - 2 「通信設定」を選び、 ボタンを押します。
  - 3 「ネットワーク状態」を選び、 ボタンを押します。
- ネットワーク接続を確認し、結果を表示します。  
接続に問題がある場合に確認できます。

## 映像設定をする

お好みの映像調整ができます。

- 1  ボタンを押します。
- 2 「映像設定」を選び、 ボタンを押します。
- 3 「画質動作選択」を選び、 を押します。  
鮮やか/標準/居間/映画/映画プロ/おこのみ





## 映像メニュー

- 鮮やか …… 日中の明るいリビングで、迫力ある映像を楽しむときに適した設定です。
- 標準 …… 室内で落ち着いた雰囲気を楽しむときに適した設定です。
- 居間 …… 明るく部屋で視聴するのに適した設定です。
- 映画 …… 暗くした部屋で映画を見るときに適した設定です。
- 映画プロ …… より映画を見るときに適した設定です。オリジナルの画質を正確に表現します。
- おこのみ …… おこのみに調整します。

## 映像メニューを変更する



調整したい項目も選び、お好みに映像調整ができます。

- 1  ボタンを押します。
- 2 「映像設定」を選び、 ボタンを押します。
- 3 各項目お好みに変更できます。

- バックライト……………お好みの見やすい画面の明るさに調整できます。
- コントラスト……………映像のコントラスト、明るさ、色の濃さをバランスよく同時に調整します。
- 黒レベル調整 ………映像の暗い部分の再現性を調整します。
- 色の濃淡 ……………映像の色の濃さを調整します。
- 色合い ……………肌の色に注目して、色合いを調整します。
- 輪郭強調 ……………輪郭の調整します。
- 色温度 ……………画面全体の色味を調整します。
- 動的コントラスト ……動的コントラストを選択できます。
- ノイズ低減 ……………ノイズレベルを調整します。
- MPEGノイズ低減… デジタル放送やDVDなどの動きの速い映像のブロックノイズとモスキートノイズを軽減する機能です。
- 高度な設定 ……………「詳細調整」が調整できます。  
(「画質動作選択」が、標準、居間、映画、おこのみを選択時、設定可能です。)
- 詳細調整 ……………「黒伸長」「ホワイトバランス」「ガンマ設定」の調整ができます。
- シネマ設定 ……………映画のもつスムーズな映像の動きと画質を再現します。  
映画によっては、効果がわかりにくい場合があります。  
映像に違和感がある場合は、「オフ」に設定してください。
- 画面の設定 ……………「画面サイズ切替」「オーバースキャン」「両横ノイズカット」  
「垂直位置/大きさ」「4:3映像設定」の調整ができます。
- 画面サイズ切替 ……画面サイズを切り替えます。
- オーバースキャン ……16:9映像でエッジを隠します。  
16:9映像でエッジを表示させるには「オフ」を選びます。
- 両横ノイズカット ……水平画面の範囲を切り換えて、イメージのサイドエッジのノイズを減らします。
- 垂直位置/大きさ ……「画面サイズ切替」後に調整できます。
- 4:3映像設定 ………「ノーマル」4:3映像を視聴できます。  
「ジヤスト」自動拡大機能が付く4:3映像を視聴できます。

## オフタイマーを使う





オフタイマーを設定すると、設定時間(30分、60分、90分)後に電源が切れます。

- 1  ボタンを押します。
- 2 「オフタイマー」を選び、 ボタンを押します。
- 3 設定時間を選び、 を押します。

- タイマーにより電源が切れる30秒、20秒、10秒前に画面が暗くなり、音量も小さくなります。その間に、テレビの操作をした場合、画面と音量は通常設定状態に戻ります。(ただしタイマーは解除されません)

## オンタイマーを使う

オンタイマーを設定すると、設定時間に電源が入ります。

- 1  ボタンを押します。
- 2 「タイマー設定」を選び、 ボタンを押します。
- 3 「オンタイマー」を選び、 ボタンを押します。
- 4 「オンタイマー」を選択し、「切」を設定します。
- 5 時刻、音量、放送、チャンネルを設定します。
- 6 「オンタイマー」を再選択し、「入」を設定します。
- 7  ボタンを押してテレビを消します。

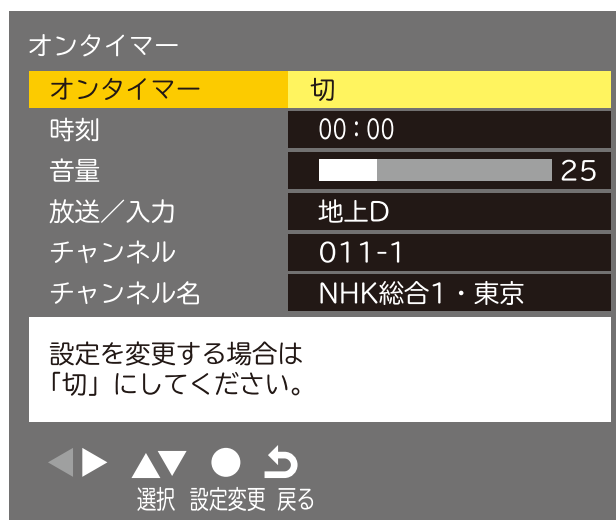
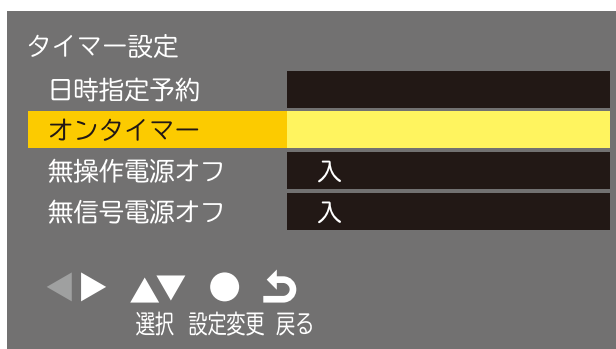
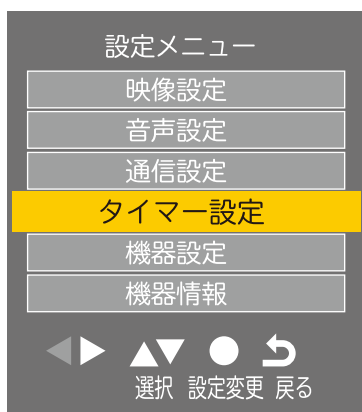



設定を変更する場合は「切」にしてください。



## オンタイマーの設定を変更する

TVが自動で起動する設定ができます。

- 1  ボタンを押します。
- 2 「タイマー設定」を選び、 ボタンを押します。
- 3 「オンタイマー」を選び、 ボタンを押します。
- 4 「オンタイマー」を再選択し、「切」を設定します。
- 5 時刻を変更します。
- 6 「オンタイマー」を再選択し、「入」を設定します。

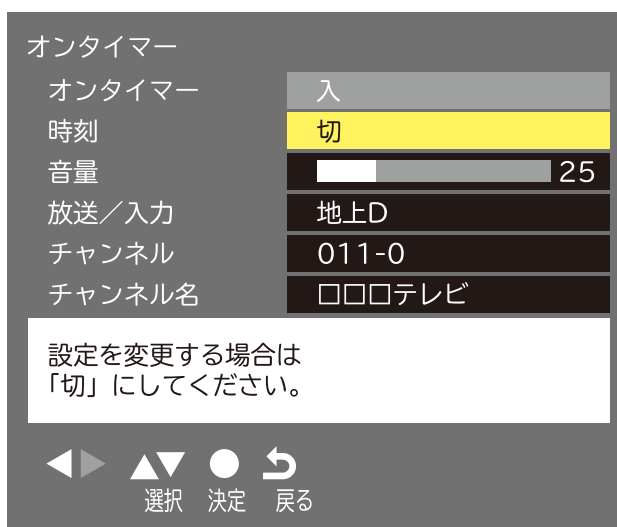

## ■項目を設定する

- 「オンタイマー」……「入」を押すと、オンタイマー機能の設定ができます。  
オンタイマー機能を利用されない時、又は設定変更される時は、「切」を設定します。
- 「時刻」……TVの電源が入る時刻を設定します。
- 「音量」……起動時の音量を設定します。
- 「放送/入力」……起動時に映す画面を「設定しない」「地上D」「BS」「CS」「HDMI1」「HDMI2」「ビデオ」から選択できます。
- 「設定しない」……電源をオフする前に表示していたチャンネルを表示します。
- 「チャンネル」……起動時に映すチャンネルを設定できます。
- 「チャンネル名」……設定されたチャンネル名が表示されます。  
オンタイマー機能をご使用されるには、デジタル放送が受信できている必要があります。

## 地域別チャンネル表

リモコンの数字ボタンに割り当てられる地上デジタル放送局は下表のとおりです。  
引越しや新しく放送局が開局された場合などに、チャンネルを割り当て直したいときは、初期設定メニューを表示し、「チャンネル設定」の「地上デジタル自動設定」で「地域選択」と「初期スキャン」または「再スキャン」を行なってください。

お住まいの地域	北海道（札幌）		北海道（函館）		北海道（旭川）		北海道（帯広）		北海道（釧路）		北海道（北見）		北海道（室蘭）	
チャンネル名	3	NHK 総合・札幌	3	NHK 総合・函館	3	NHK 総合・旭川	3	NHK 総合・帯広	3	NHK 総合・釧路	3	NHK 総合・北見	3	NHK 総合・室蘭
	2	NHKE テレ札幌	2	NHKE テレ函館	2	NHKE テレ旭川	2	NHKE テレ帯広	2	NHKE テレ釧路	2	NHKE テレ北見	2	NHKE テレ室蘭
	1	HBC 札幌	1	HBC 函館	1	HBC 旭川	1	HBC 帯広	1	HBC 釧路	1	HBC 北見	1	HBC 室蘭
	5	STV 札幌	5	STV 函館	5	STV 旭川	5	STV 帯広	5	STV 釧路	5	STV 北見	5	STV 室蘭
	6	HTB 札幌	6	HTB 函館	6	HTB 旭川	6	HTB 帯広	6	HTB 釧路	6	HTB 北見	6	HTB 室蘭
	8	UHB 札幌	8	UHB 函館	8	UHB 旭川	8	UHB 帯広	8	UHB 釧路	8	UHB 北見	8	UHB 室蘭
	7	TVH 札幌	7	TVH 函館	7	TVH 旭川	7	TVH 帯広	7	TVH 釧路	7	TVH 北見	7	TVH 室蘭

お住まいの地域	宮城		秋田		山形		岩手		福島		青森		東京	
チャンネル名	3	NHK 総合・仙台	1	NHK 総合・秋田	1	NHK 総合・山形	1	NHK 総合・盛岡	1	NHK 総合・福島	3	NHK 総合・青森	1	NHK 総合・東京
	2	NHKE テレ仙台	2	NHKE テレ秋田	2	NHKE テレ山形	2	NHKE テレ盛岡	2	NHKE テレ福島	2	NHKE テレ青森	2	NHKE テレ東京
	1	TBC テレビ	4	ABS 秋田放送	4	YBC 山形放送	6	IBC テレビ	8	福島テレビ	1	RAB 青森放送	4	日本テレビ
	8	仙台放送	8	AKT 秋田テレビ	5	YTS 山形テレビ	4	テレビ岩手	4	福島中央テレビ	6	ATV 青森テレビ	6	TBS
	4	ミヤギテレビ	5	AAB 秋田朝日放送	6	テレビユー山形	8	めんこいテレビ	5	KFB 福島放送	5	青森朝日放送	8	フジテレビジョン
	5	KHB 東日本放送			8	さくらんぼテレビ	5	岩手朝日テレビ	6	テレビユー福島			5	テレビ朝日
													7	テレビ東京
												9	TOKYO MX	
												12	放送大学	

お住まいの地域	神奈川		群馬		茨城		千葉		栃木		埼玉		長野	
チャンネル名	1	NHK 総合・東京	1	NHK 総合・前橋	1	NHK 総合・水戸	1	NHK 総合・東京	1	NHK 総合・宇都宮	1	NHK 総合・東京	1	NHK 総合・長野
	2	NHKE テレ東京	2	NHKE テレ東京	2	NHKE テレ東京	2	NHKE テレ東京	2	NHKE テレ東京	2	NHKE テレ東京	2	NHKE テレ長野
	4	日本テレビ	4	日本テレビ	4	日本テレビ	4	日本テレビ	4	日本テレビ	4	日本テレビ	4	テレビ信州
	6	TBS	6	TBS	6	TBS	6	TBS	6	TBS	6	TBS	5	abn 長野朝日放送
	8	フジテレビジョン	8	フジテレビジョン	8	フジテレビジョン	8	フジテレビジョン	8	フジテレビジョン	8	フジテレビジョン	6	SBC 信越放送
	5	テレビ朝日	5	テレビ朝日	5	テレビ朝日	5	テレビ朝日	5	テレビ朝日	5	テレビ朝日	8	NBS 長野放送
	7	テレビ東京	7	テレビ東京	7	テレビ東京	7	テレビ東京	7	テレビ東京	7	テレビ東京		
	3	tvk	3	群馬テレビ	12	放送大学	3	チバテレビ	3	とちぎテレビ	3	テレ玉		
	12	放送大学	12	放送大学			12	放送大学	12	放送大学	12	放送大学		

お住まいの地域	新潟		山梨		大阪		京都		兵庫		和歌山		奈良	
チャンネル名	1	NHK 総合・新潟	1	NHK 総合・甲府	1	NHK 総合・大阪	1	NHK 総合・京都	1	NHK 総合・神戸	1	NHK 総合・和歌山	1	NHK 総合・奈良
	2	NHKE テレ新潟	2	NHKE テレ甲府	2	NHKE テレ大阪	2	NHKE テレ大阪	2	NHKE テレ大阪	2	NHKE テレ大阪	2	NHKE テレ大阪
	6	BSN	4	YBS 山梨放送	4	MBS 毎日放送	4	MBS 毎日放送	4	MBS 毎日放送	4	MBS 毎日放送	4	MBS 毎日放送
	8	NST	6	UTY	6	ABC テレビ	6	ABC テレビ	6	ABC テレビ	6	ABC テレビ	6	ABC テレビ
	4	TeNY テレビ新潟			8	関西テレビ	8	関西テレビ	8	関西テレビ	8	関西テレビ	8	関西テレビ
	5	新潟テレビ 21			10	読売テレビ	10	読売テレビ	10	読売テレビ	10	読売テレビ	10	読売テレビ
					7	テレビ大阪	5	KBS 京都	3	サンテレビ	5	テレビ和歌山	9	奈良テレビ

お住まいの地域	滋賀		広島		岡山		香川		島根		鳥取		山口	
チャンネル名	1	NHK 総合・大津	1	NHK 総合・広島	1	NHK 総合・岡山	1	NHK 総合・高松	3	NHK 総合・松江	3	NHK 総合・鳥取	1	NHK 総合・山口
	2	NHKE テレ大阪	2	NHKE テレ広島	2	NHKE テレ岡山	2	NHKE テレ高松	2	NHKE テレ松江	2	NHKE テレ鳥取	2	NHKE テレ山口
	4	MBS 毎日放送	3	RCC テレビ	4	RNC 西日本テレビ	4	RNC 西日本テレビ	8	山陰中央テレビ	8	山陰中央テレビ	4	KRY 山口放送
	6	ABC テレビ	4	広島テレビ	5	KSB 瀬戸内海放送	5	KSB 瀬戸内海放送	6	BSS テレビ	6	BSS テレビ	3	tys テレビ山口
	8	関西テレビ	5	広島ホームテレビ	6	RSK テレビ	6	RSK テレビ	1	日本海テレビ	1	日本海テレビ	5	yab 山口朝日
	10	読売テレビ	8	TSS	7	テレビせとうち	7	テレビせとうち						
	3	BBC びわ湖放送			8	OHK テレビ	8	OHK テレビ						

## 地域別チャンネル表

お住まいの地域	愛知		三重		岐阜		石川		静岡		福井		富山	
チャンネル名	3	NHK 総合・名古屋	3	NHK 総合・津	3	NHK 総合・岐阜	1	NHK 総合・金沢	1	NHK 総合・静岡	1	NHK 総合・福井	3	NHK 総合・富山
	2	NHKE テレ名古屋	2	NHKE テレ名古屋	2	NHKE テレ名古屋	2	NHKE テレ金沢	2	NHKE テレ静岡	2	NHKE テレ福井	2	NHKE テレ富山
	1	東海テレビ	1	東海テレビ	1	東海テレビ	4	テレビ金沢	6	SBS	7	FBC	1	KNB 北日本放送
	5	CBC	5	CBC	5	CBC	5	北陸朝日放送	8	テレビ静岡	8	福井テレビ	8	BBT 富山テレビ
	6	メ〜テレ	6	メ〜テレ	6	メ〜テレ	6	MRO	4	だいいちテレビ			6	チューリップテレビ
	4	中京テレビ	4	中京テレビ	4	中京テレビ	8	石川テレビ	5	静岡朝日テレビ				
10	テレビ愛知	7	三重テレビ	8	ぎふチャン									

お住まいの地域	愛媛		徳島		高知		福岡		熊本		長崎		鹿児島	
チャンネル名	1	NHK 総合・松山	3	NHK 総合・徳島	1	NHK 総合・高知	3	NHK 総合・福岡	1	NHK 総合・熊本	1	NHK 総合・長崎	3	NHK 総合・鹿児島
	2	NHKE テレ松山	2	NHKE テレ徳島	2	NHKE テレ高知	3	NHKE 総合・北九州	2	NHKE テレ熊本	2	NHKE テレ長崎	2	NHKE テレ鹿児島
	4	南海放送	1	四国放送	4	高知放送	2	NHKE テレ福岡	3	RKK 熊本放送	3	NBC 長崎放送	1	MBC 南日本放送
	5	愛媛朝日			6	テレビ高知	2	NHKE テレ北九州	8	TKU テレビ熊本	8	KTN テレビ長崎	8	KTS 鹿児島テレビ
	6	あいテレビ			8	さんさんテレビ	1	KBC 九州朝日放送	4	KKT くまもと県民	5	NCC 長崎文化放送	5	KKB 鹿児島放送
	8	テレビ愛媛					4	RKB 毎日放送	5	KAB 熊本朝日放送	4	NIB 長崎国際テレビ	4	KYT 鹿児島読売 TV
							5	FBS 福岡放送						
							7	TVQ 九州放送						
						8	TNC テレビ西日本							

お住まいの地域	宮崎		大分		佐賀		沖縄	
チャンネル名	1	NHK 総合・宮崎	1	NHK 総合・大分	1	NHK 総合・佐賀	1	NHK 総合・那覇
	2	NHKE テレ宮崎	2	NHKE テレ大分	2	NHKE テレ佐賀	2	NHKE テレ沖縄
	6	MRT 宮崎放送	3	OBS 大分放送	3	STS サガテレビ	3	RBC テレビ
	3	UMK テレビ宮崎	4	TOS テレビ大分			5	QAB 琉球朝日放送
			5	OAB 大分朝日放送			8	沖縄テレビ(OTV)

- 一覧の放送局名と画面に表示される放送局名は、一致しない場合があります。

## 故障かな?と思ったら

つぎのような場合は故障ではないことがあります。修理をご依頼になる前にもう一度ご確認ください。

### まず、ご確認ください

電源が入らなかったり、放送が映らなかったりした場合は、まず以下を確認してください。

アンテナは正しく  
つながっていますか?

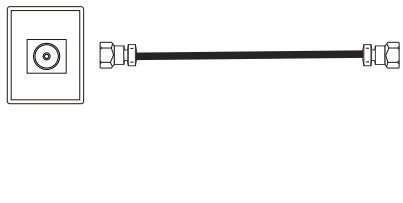

電源プラグは正しく  
つながっていますか?

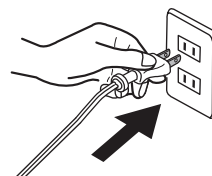

### こんな場合は故障ではありません

- 画面上に赤や青、緑の点(輝点)が消えなかったり、黒い点がある  
液晶画面は非常に精密な技術で作られており、99.99%以上の有効画素がありますが、ごくわずかの画素欠けや常時点灯する画素がある場合があります。
- キャビネットから「ピシッ」というきしみ音がする  
部屋の温度変化でキャビネットが伸縮するときに発生する音です。画面や音声などに異常がなければ心配ありません。
- 本機の内部から「カチッ」という音がする  
本機は、電源が「待機」のときに番組情報取得などの動作をします。このときに、内部から「カチッ」という音が聞こえることがあります。

### 本機全般

症状	原因や対処の仕方
電源が入らない	<ul style="list-style-type: none"><li>○電源プラグがコンセントから抜けていませんか? → 電源コードの接続を確認してください。</li></ul>
リモコンが操作できない	<ul style="list-style-type: none"><li>○リモコンを受光部に向けていますか?</li><li>○お部屋の蛍光灯の強い光がリモコン受光部に当たっていませんか? → リモコン受光部に強い光を当てないでください。</li><li>○乾電池が消耗していませんか? → 新しい乾電池に交換してみてください。</li><li>○乾電池の極性(+-)が逆になっていませんか? → 正しく入れ直してください。</li><li>○テレビ本体の電源ボタンでOFFにしていますか? → テレビ本体の電源ボタンでOFFにした場合、リモコンでの操作を行うことが出来ません。</li></ul>
突然電源が切れた	<ul style="list-style-type: none"><li>○オフタイマーを設定していませんか? → オフタイマーの設定を確認してください。</li></ul>

## 故障かな?と思ったら

### 映像

症状	原因や対処の仕方
映像が出ない AV映像が出ない	<p>○アンテナは正しくつながっていますか? → アンテナの接続を確認してください。</p> <p>○明るさは正しく調整されていますか? → 明るさの調整をなおしてください。</p> <p>○外部機器と正しく接続されていますか? → 外部機器の接続と電源を確認してください。</p>
映像も音声も出ない	<p>○電源プラグがコンセントから抜けていませんか? → 電源コードの接続を確認してください。</p> <p>○電源スイッチは入っていますか? → 電源スイッチを入れてください。</p> <p>○テレビモード以外の入力モードになっていませんか? → テレビモードに設定してください。</p>
映像も音声もノイズしか出ない	<p>○アンテナケーブルが正しく接続されていますか?</p>
映像や音声が出なくなる、または時々出なくなる 映像が静止する、または時々静止する	<p>○アンテナの向きが、風や振動によって変わっていませんか? → アンテナを調整してください。</p> <p>○アンテナ線の劣化が考えられます。</p> <p>○着雪(アンテナ)、雨、雷雨などによる電波の減衰や、強風時のアンテナの揺れなどが考えられます。雷雨や豪雨の中では、受信電波が弱くなり、また雪がアンテナに積もると受信状態が悪くなるため、一時的に映像や音声が進んだり、ひどいときにはまったく受信できなくなったりすることがあります。天候の回復を待ってください。</p>
映りが悪い	<p>○アンテナケーブルが正しく接続されていますか?</p> <p>○電波状態が悪いことが考えられます。</p>
色合いが悪い、色が薄い	<p>○色の濃さ、色合いは正しく調整されていますか?</p>
画面が暗い	<p>○明るさは正しく調整されていますか? → 明るさの調整をなおしてください。</p>
接続した機器の映像がでない	<p>○外部機器は正しくつながっていますか? → 外部機器の接続と電源を確認してください。</p> <p>○入力切替は合っていますか? → リモコンまたは本体の入力切替ボタンで、入力を切り換えてください。</p>

## 故障かな?と思ったら

### 音声

症状	原因や対処の仕方
音が出ない	<input type="checkbox"/> 音量が最小になっていませんか? <input type="checkbox"/> 「消音」状態になっていませんか? <input type="checkbox"/> イヤホンが接続されていませんか?

### デジタル放送

症状	原因や対処の仕方
地上デジタル放送が受信できない	<input type="checkbox"/> B-CASカードは正しく挿入されていますか? <input type="checkbox"/> 地上デジタル放送用アンテナは正しく接続されていますか?
越引ししたら、地上デジタル放送が受信できなくなった	<input type="checkbox"/> 「かんたん設置設定」をやり直してください。
番組表が表示されない 示表されるチャンネルが少ない	<input type="checkbox"/> お買い上げ時、または長時間電源を切った状態のあとは、番組表の表示に時間がかかる場合があります。しばらく視聴すると表示されます。

### ネットワーク

症状	原因	対処方法
接続テストで「接続できませんでした」と表示される。イーサネット通信ができない(LAN 端子を使った双方向サービスができない)	LAN ケーブルは正しく接続されていますか?	接続を確認してください。ハブを使用している場合は、ハブの Link ランプを確認、点灯/点滅(ランプの説明はハブの取扱説明書を確認ください)していない場合は、ケーブルの接続や、ケーブルの種類を確認してください。
	ネットワーク設定で IP アドレスが「0.0.0.0」になっていませんか?	IP アドレス、サブネットマスク、デフォルトゲートウェイを設定してください。
	DHCP が動作していない。	ルータの設定を再確認後、ルータを再起動してください。
	ネットワーク機器のトラブルが考えられます。	本機はすべてのネットワーク機器に対して動作を保証するものではありません。また、ネットワーク機器の機能やコンテンツによって動作が異なります。
通信速度が遅い、不安定	回線が混雑する時間ではありませんか?	時間をおいてから通信してみてください。 ※ 接続機器の使用状況によっては、通信速度が遅くなる場合があります。(データ量が多い場合など) 通信速度については、インターネット接続業者にご相談ください。

## 故障かな?と思ったら

### 録画

症状	原因や対処の仕方
USBハードディスクが認識されない	<p>○テレビ番組録画に対応したUSBハードディスクですか? →テレビ番組録画に対応したUSBハードディスクを購入店にてご確認ください。</p> <p>○USBハードディスクが正しく接続されていますか? →USBハードディスクを正しく接続してください。 USBハブを経由した場合は正しく動作しないことがあります。</p> <p>○USBハードディスクが本機に登録されていますか? →USBハードディスクを本機に登録してください。</p>
録画できない	<p>○USBハードディスクの電源は入っていますか? →電源オンが必要なUSBハードディスクの場合は、電源をオンにしてください。</p> <p>○USBハードディスクの空き容量が不足していませんか? →不要な番組を削除してください。</p> <p>○録画できない映像ではありませんか? →コピー禁止の番組や、独立データ放送、ラジオ放送番組、外部入力からの映像・音声は録画できません。</p> <p>○放送開始時刻が変更されていませんか? →録画予約した番組の放送開始時刻が繰り上げられた場合は録画できません。</p>
録画した番組が消えた	<p>○消したくない番組を選び「プロテクトの保護」を設定してください。</p>
録画した番組が再生できない	<p>○本機で録画した番組は、本機以外ではご覧になれません。</p>

## エラーメッセージが表示されたとき

- 代表的なエラーメッセージについて説明しています。

### 全般

画面に出るエラー表示	考えられる原因など	対処のしかた・その他	ページ
「現在、受信できません。(0020)」	気象条件などによって信号レベルが下がった。	受信状態の確認します。	—
受信できません。アンテナの設定や調整を確認してください。コード:E202 1. テレビ背面と壁面のアンテナ線の接続を確認してください 2. リモコンで見たい放送(【地デジ】【BS】【CS】)ボタンを押してください 3. 「サブメニュー」ボタンを押して、「アンテナレベル」を押し確認してください。	<ul style="list-style-type: none"> <li>アンテナが放送に適合していない。</li> <li>アンテナ線がはずれたり、切れたりしている。</li> <li>BS・110度CSアンテナの場合、アンテナ電源が供給されていない。</li> <li>アンテナの方向ずれや故障。</li> <li>電波が弱くて視聴できない。</li> <li>雨や雷、雪などの気象条件によって一時的に受信できない。</li> </ul> ※ 放送が休止中の場合も表示されることがあります。	<ul style="list-style-type: none"> <li>放送に適合したデジタル放送用アンテナであることを確認します。</li> <li>アンテナとアンテナ線の状態や接続を確認します。(販売店にご相談ください)</li> <li>BS・110度CSアンテナに電源が供給されるようにします。</li> </ul>	—
「現在放送されていません。コード：E203」	選局したチャンネルでの放送が休止中、または放送が終了している。 ※ 雨や雷、雪などの気象条件によって一時的に受信できない場合も表示されることがあります。	番組表などで放送時間を確認します。	—
「このボタンにチャンネルは設定されていません。」	放送のないチャンネルを選局した。	番組表などでチャンネルを確認します。	—
「B-CASカードを正しく挿入してください。挿入していても、このメッセージが表示される場合は、一旦電源を切り、カードを抜いて挿入し直してください。」	<ul style="list-style-type: none"> <li>miniB-CASカードが挿入されていない。</li> <li>miniB-CASカードが正しく挿入されていない。</li> <li>miniB-CASカードが抜けている。</li> </ul>	一度電源を切り、コンセントを抜き、mini B-CASカードを挿入し直してください	—



## 壁にかけてつかうとき

本機は壁掛け金具を使用して、壁に取り付けることができます。

### ご注意

- テレビを取り付ける壁の強度には十分ご注意ください。
- 壁掛け金具の取り付けは、必ずお買い上げの販売店にご依頼ください。
- 壁への取り付けが不完全または誤った据え付け方をすると、テレビが落下して打撲や骨折など、大けがの原因になることがあります。
- 設置方法の問題で生じた破損や故障について当社は一切責任を負いません。

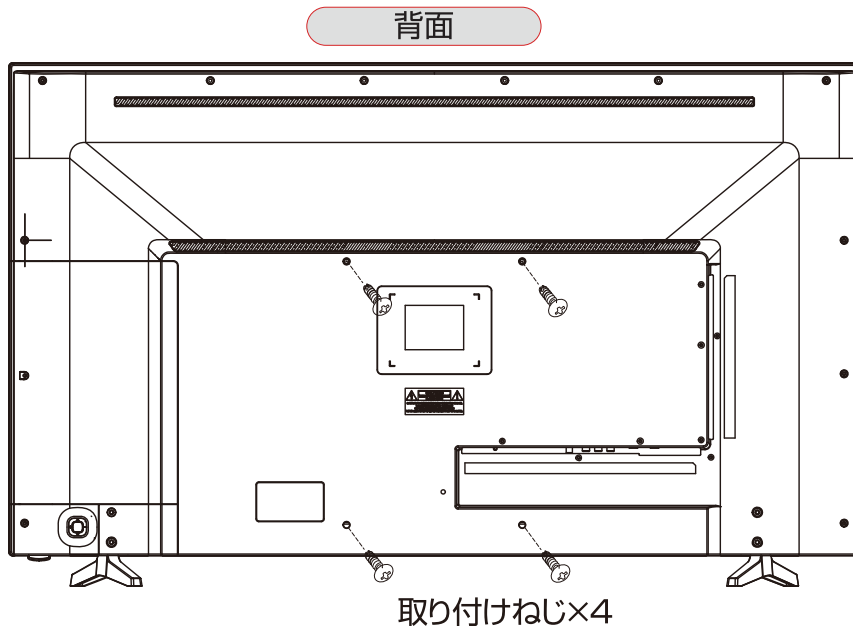

### お知らせ

- VESA 規格に準じた金具をご使用できます。
- 本機の重量に合った壁掛け金具を使用してください。
- 掛け金具取り付け用ネジ穴寸法は、  
200mm×100mm ( SE-M32H302 ) です。  
200mm×300mm ( SE-M43H302 ) です。
- ご使用の金具により、ネジが若干長い場合は、ワッシャーを入れて調整してください。

### ご注意

- 長いネジを使用すると、内部の部品にダメージを与え製品を損傷します。
- 取り付けの際は、液晶パネルを傷つけないよう取扱いに注意してください。

## 製品仕様

### 本体

【】内はSE-M43H302

種類	地上・BS・110度CSデジタル液晶テレビ
品番	SE-M32H302、SE-M43H302
定格電源	AC100V 50/60Hz
画面サイズ	700mm(幅)×395mm(高さ)【944mm(幅)×532mm】
バックライト	直下型LED方式
区分名	DN1【DF1】
画素数	1366(水平)×768(垂直)【1920(水平)×1080(垂直)】
応答速度	20ms【8ms】
視野角(最小値)	左右約176° / 上下約176°
輝度(最大値)	200cd/m <sup>2</sup>
コントラスト比(標準値)	5000:1【1200:1】
受信チャンネル	地上デジタル: VHF(1~12)、UHF(13~62)、CATV(C13~C63) CATVパススルー(VHF、UHF)対応、BSデジタル: BS000~BS999、 110度CSデジタル: CS000~CS999
チューナー	地上デジタル×2、BS・110度CSデジタル×2
音声出力(スピーカー)	7W+7W【8W+8W】
HDMI入力×2	HDMI ver.1.4 HDMI対応入力解像度: 480i, 480p, 720p, 1080i, 1080p パソコン入力解像度: 640×480@60Hz, 800×600@60Hz, 1024×768@60Hz, 1280×768@60Hz, 1280×1024@60Hz, 1360×768@60Hz 推奨解像度: 1080/60p
ヘッドホン出力	Φ3.5mmステレオミニジャック、適合インピーダンス8Ω~
光デジタル音声出力	角型光デジタル端子
LAN端子	RJ45
USB端子(録画専用)	USB2.0
ビデオ入力	映像(ピンジャック): 1V(p-p)75Ω 音声(ピンジャック): 200mVrms 22kΩ以上
データ放送	データ放送(BML)対応
番組表	電子番組表(EPG): ラテ欄表示形式 視聴予約/録画予約可能
使用環境温度/湿度	0°~35°/20~80% (結露のないこと)
サイズ(幅・奥行き・高さ)	738.6mm x 81mm x 443.1mm、スタンド含む738.6mm x 179mm x 492.4mm 【968.9mm x 83.5mm x 561.4mm、スタンド含む968.7mm x 197.7mm x 597.3mm】
質量	約4.5kg、スタンド含む約4.6kg【約8.4kg、スタンド含む約8.5kg】
消費電力	40W【60W】
待機電力	電源「待機」時0.5W、電源「切」時0.5W、 機能動作時7W(番組情報などを取得しているとき)
年間消費電力量	64.8kWh/年【96.5kWh/年】
電源コード長	1.5m
付属品	リモコン×1個、リモコン用単4形乾電池×(動作確認用)2個、miniB-CASカード×1枚、 スタンド×1組、スタンド固定ネジ×4本、保証書付き取扱説明書×1部

### リモコン

品番	SE-MRC1
電源	DC 3V(単4乾電池×2)
操作距離	約7m(但し直進)

※年間消費電力量: 年間消費電力量とは、省エネ法に基づいて1日あたり4.5時間の動作時間/19.5時間の待機時間(電子番組表取得時間を含む)で算出した、1年間に使用する電力量です。

### ご注意

- この製品は、日本国内用に設計・販売しています。国外では放送方式が異なり使用できません。
- 仕様および外観、ソフトウェア、付属品は、改良のため予告なく変更されることがあります。あらかじめご了承ください。

## お手入れのしかた

### ご注意

- お手入れの際は、必ず本機及び接続している機器の電源を切り、電源プラグをコンセントから抜いてください。
- お手入れには、乾いた布か、水に浸した柔らかい布をよく絞りお使いください。シンナー、ベンジンなどの溶剤を使用しないでください。化学ぞうきんを使う時は、その注意書きに従ってください。汚れがひどい場合は、中性洗剤や石けんを溶かした水に浸した柔らかい布をよく絞って汚れをふき取ってください。
- 液晶パネルの表面には、薄いガラス板の上にコーティングが施されています。液晶パネル保護のため、次のことをお守りください。
  - 液晶パネルに硬いものやとがったものを当てたり、強く押したり、こすったりしないでください。傷付き・変色の原因になります。
  - 液晶パネルの表面に結露などによる水滴など液体が付着した状態で使用しないでください。色ムラ・変色・ぼやけの原因になります。
  - 液晶パネルの汚れを拭き取る時は、ほこりの付いた布や化学ぞうきんなどを使わないでください。傷が付き、色ムラ・変色・ぼやけの原因となります。

## 破棄の際のご注意

本機を廃棄処分する場合や他の人に譲渡したりする場合、「すべての初期化」を実行していただき、設定をお買い上げ時の状態に戻し、個人情報の消去を行ってください。

2001年4月施行の家電リサイクル法では、お客様がご使用済みのテレビを廃棄される場合は、収集・運搬料金と再商品化等料金(リサイクル料金)をお支払いいただき、対象品を販売店や市町村に適正に引き渡すことが求められています。

## 点検について

### 愛情点検



ご使用の際このような症状はありませんか？

### 長年ご使用のテレビの点検を!!

- 本体が異常に熱い。
- 電源プラグや電源コードが異常に熱くなる。
- 電源コードに傷が付いたり、触れると通電したりしなかったりする。
- こげ臭いにおいがする。
- その他の異常、故障がある。

### ご使用中止

故障や事故の防止のため、使用を停止し、コンセントから電源プラグを抜いて必ず販売店に点検・修理をご相談ください。なお、点検・修理についての費用など詳しいことは、販売店にご相談ください。

## 保証書

品番	SE-M32H302 SE-M43H302	お買い上げ日	年	月	日
保証期間	ご購入日より5年間				

※レシートとともに保管してください

## 保証規定

この保証規定は、お客様の保証を明記したものです。また、一定の期間・条件のもとで、保証をお約束するものであり、お客様の法律上の権利を制限するものではありません。

- ご購入日より5年間、本取扱説明書に従った正常な使用状態において万一、製造上の原因で故障が発生した場合は、無償で修理いたします。当社の判断により同一または同等品と交換させていただく場合があります。あらかじめご了承ください。  
※ただし、業務用や特殊使用の場合や、本体の破損や本体以外の付属品や消耗品についてはこの限りではない。
- 修理の必要が生じた場合は、製品にご購入時のレシートを添えて、お買い上げ店へご持参またはご送付ください。持込修理:SE-M32H302/出張修理:SE-M43H302
- 修理ご依頼品の持参およびお持ち帰りの交通費など、またご送付される場合の送料およびその他の費用はお客様のご負担となります。
- 保証の範囲は、修理・交換を限度とします。また、故障その他による逸失利益、その他、製品使用上で生じた直接または間接の損害については、その責任範囲に含まれません。
- 保証期間内でも次の場合保証対象外となります。
  - (ア)レシートにお買い上げ日、お買い上げ店名がない場合。
  - (イ)ご使用上の誤り、改造が行われた際の故障および損傷。
  - (ウ)火災、地震、風水害、雷、その他の天災事変、虫害、塩害、公害、ガス害、異常電圧、指定以外使用電源による故障および損傷。
  - (エ)故障の原因が本製品以外(外部要因)による場合。
  - (オ)お買い上げ後の取付場所の移動、輸送、落下などによる故障および損傷。
  - (カ)特定の機器との組み合わせによって生じる不具合(相性)・故障の場合。
  - (キ)譲渡・転売・中古販売・オークション・個人売買等で入手された商品。
  - (ク)放送受信環境や電波環境による不具合。
- 出張修理を依頼され、本体に原因がないと判断した場合は、保証期間中であっても出張料などを申し受けますので、あらかじめご承知おきください

## お問合せ

### エスケイジャパン株式会社

【ご相談窓口】 〒818-0063 福岡県筑紫野市桜台2-23-2

TEL.092-921-4210 Eメール:skjsupport@qtk.co.jp

電話受付時間 午前10時～午後1時、午後2時～午後5時(土・日・祝日を除く)