

说明书尺寸：210*143MM A5尺寸

取扱説明書

品番：SL-C401WFR

リモコン式壁掛け扇風機

このたびは、リモコン式壁掛け扇風機をお買い上げいただきましてありがとうございます。

ご使用前に必ずこの取扱説明書をお読みいただき、内容を十分理解された上、正しくお使いください。お読みになった後は、いつでも取り出せる所に大切に保管してください。

もくじ

安全上のご注意	1
各部のなまえ	3
準備：組み立て	5
運転の仕方	8
電源を入/切する	
左右の首振りをする	
風量を切り換える	
切タイマーを使う	
首の角度(上下)を調節する	
お手入れのしかた	10
故障かなと思ったら	11
製品仕様	12
アフターサービス	13
保証書	裏表紙

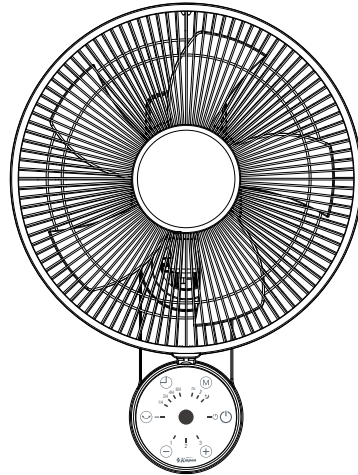

210.00 mm

付属品

取扱説明書
(保証書)

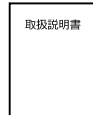

リモコン



壁掛金具



壁掛金具用木ネジ
×3本



KJapan

143.00 mm

安全上のご注意 必ずお読みください

ここに記した注意事項は、製品を正しく安全にお使いいただき危害や損害を未然に防ぐためのものです。ここでは注意事項を「⚠警告」と「⚡注意」に区分して安全にご使用いただく為に必ずお守りいただくことを記載しています。



記号は < 禁止 > (しないでください) を表示します



記号は < 強制 > (必ずしてください) を表示します



警告 人が死亡または重傷を負う可能性が想定される内容

改造、分解、修理をしない



分解禁止

改造、分解、修理は絶対にしないでください。火災・感電・けがの原因となります。修理はお買上げの販売店又はフィフティ新潟 SC にご相談ください。

電源プラグ・コードは正しく使う



禁止

次のように電源コードが破損するようなことはおやめください。
・ねじる・引っ張る・無理に曲げる
・束ねる・加工する・重い物を載せる
・挟み込む・傷つける
火災や感電の原因となります。



禁止

電源プラグやコードが傷んでいる時は使わないでください。感電・ショート・発火の原因となります。



火気禁止

電源プラグやコードを熱器具に近づけないでください。火災・感電の原因となります。



ぬれ手禁止

濡れた手で電源プラグを抜き差ししないでください。感電の原因となります。



厳守

電源プラグを根元まで確実に差し込んでください。不完全な差し込みの場合、感電や発熱による火災の原因となります。



厳守

電源プラグのほこり等を定期的に乾いた布で取り除いてお使いください。汚れたまま使用すると絶縁不良が起これ火災の原因となります。
※お手入れの際は、安全のため電源プラグをコンセントから抜いてください。



電源プラグを抜く

長期間使用しない場合は電源プラグを抜いてください。感電や漏電火災の原因となります。

異常等があるときは使わない



禁止

異常（変形している・異常に熱くなる・煙が出る・異音がする・異臭がする等）があるとき、又は落下等により破損した時は電源プラグを抜いて本機の使用をおやめください。そのまま使用を続けると火災や感電の原因となります。

差し込みがゆるいコンセントは使用しない



禁止

コンセントの差し込みがゆるいときは使わないでください。感電や発火の原因となります。

金属物などの異物を入れない



禁止

隙間などから金属物などの異物を入れないでください。機器内部のショートや発熱により火災や感電の原因となります。

表示された電源電圧で使う



厳守

表示された電源電圧以外では使わないでください。また、コンセント・配線器具の定格を超える使いかたはしないでください。発熱による火災の原因となります。

※船舶や自動車の直流(DC)電源には接続しないでください。

正しく組み立てて使用する



厳守

ファン・前後ガード等の部品を必ず正しくセットして運転してください。セットしないとけがの原因となります。



厳守

包装用ポリ袋は、幼児の手の届かないところに保管する

誤ってかぶると、窒息の原因となります。

安全上のご注意



幼児の手の届く範囲で使用しない

禁止 感電やけがの原因となります。



熱器具の近くに置かない

火気禁止 樹脂部分が溶けて引火する原因となります。



水につけたり、かけたりしない

水ぬれ禁止 本機は防水ではありません。機器内部のショートや発熱により、火災や感電の原因となります。



組み立て時やお手入れの際は、必ず電源プラグをコンセントから抜く

電源プラグを抜く けがや感電の原因となります。



注意 人が傷害を負う可能性及び物質的損害の発生が想定される内容



ガスレンジなどの炎の近くや、可燃性ガス・タバコ・線香の近くで使わない

禁止 炎の立ち消え、引火・爆発やショートによる火災・爆発の原因となります。



風をからだに長時間当てない

禁止 健康を害することがあります。

設置場所について



不安定な場所や障害物の近くに設置しないでください。また、そのような場所で使用しないでください。機器が落ちたり倒れたりしてけがをする恐れがあります。



運転中に上下の向きの調節をしない

禁止 けがの原因となります。



直射日光の当たる場所や雨風の当たる場所に置いたり、そのような場所で使わないでください。変形・変色や火災の原因、加熱による火災・感電の原因となります。



ガードの中や可動部へ指を入れない

接触禁止 けがの原因となります。



油煙や湯気の当たる所や湿気やほこりの多いところには置かないでください。油・水分・ほこりがついた部分を電気が伝わり、火災や感電の原因となります。



髪の毛・衣類をガードに近づけない

接触禁止 巻き込まれて、けがの原因となります。



電源プラグはコードを持たずに、プラグ部分を持って抜く

厳守 コードを引っ張ると、感電・ショートによる発火の原因となります。



リモコンは付属品以外使用しない

禁止 思わぬ事故やけがの原因となります。



本体にぶら下がらないで下さい。

禁止 破損や落下によりケガの原因となります。

おねがい

- 薬品（殺虫剤等）をかけたり、薬品がかかる場所で使用しないでください。変質や破損の原因となります。
- リモコンを踏んだり、落下させないでください。故障の原因となります。
- テレビやラジオ等の機器に映像の乱れや雑音が入る場合は、機器から離してください。

各部のなまえ

本体

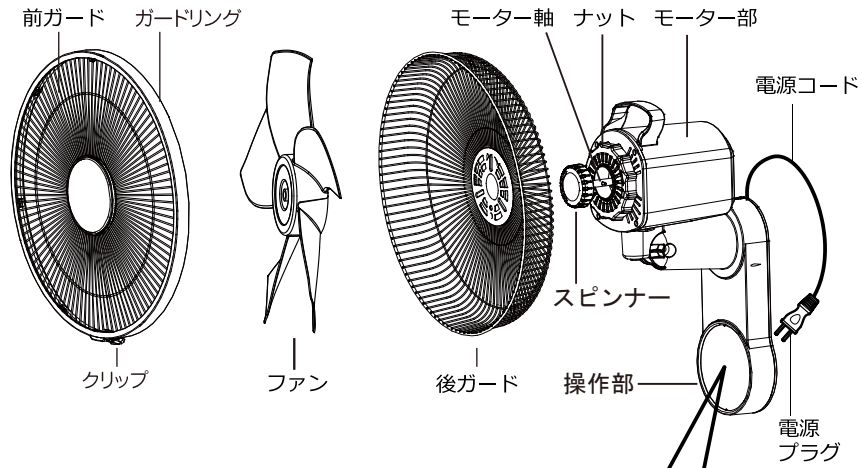

操作部

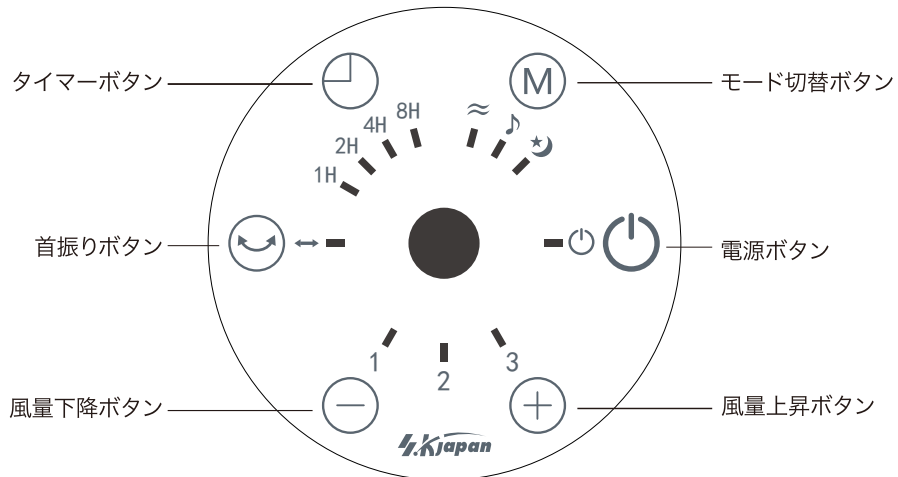

各部のなまえ

リモコン

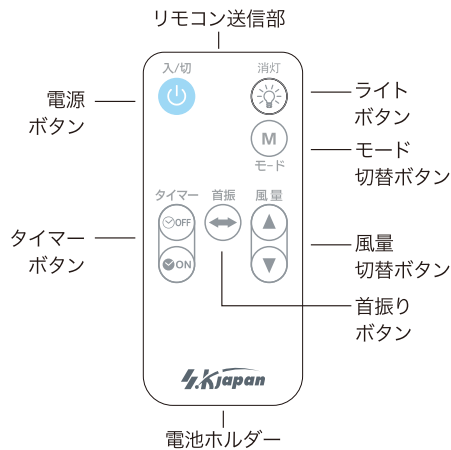

リモコンについて

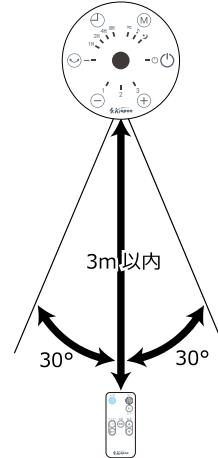

- リモコンは受光部に向けて操作してください。
- 受光範囲は受光部正面より約3m以内、左右各30度以内です。

電池交換のしかた

はじめて使用する時は

電池カバーのフィルムを
引き抜いてから使用してください。



1. 電池カバーを開ける

リモコン背面の電池カバーのつめを
矢印方向に押し、カバーを引き出します。

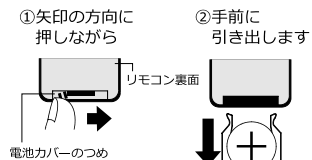

2. 電池（CR2025）を入れる

電池の【+】、【-】を間違えないように正しく
入れてください。

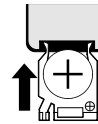

3. 電池カバーを戻す

電池は正しく お使いください

誤った使い方をすると
液漏れや破損の原因に
なります。

- 電池は、CR2025をお使いください。
- 電池の【+】、【-】を間違えないように正しく入れてください。
- 長時間使用しない場合は、電池を本体から取り出しておいてください。
- 電池を加熱したり、分解したり、ショートさせたり、火の中に投入しないでください。
- 小さなお子様は電池を飲み込んだり舐めないようにご注意ください。

準備：組み立て

尖った部品でけがをしないようにお気をつけください。
組み立て時に指を挟まないようにご注意ください。

1 後ガードを取り付けます

- 1) モーター部のスピナーを右に回して緩めて外します。
- 2) 後ガードにある、羽根とガード締付けナットを外し、後ガードをモーター部の突起に合わせてはめます。
- 3) ガード締付けナットを取り付け、右に回し、しっかりと締付けます。

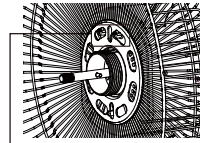
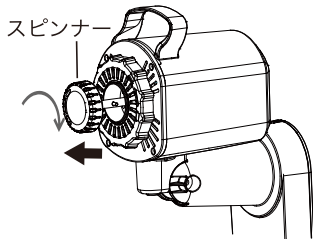

こちらは引っ掛けるようにはめてください

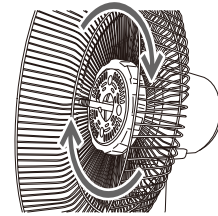

2 ファンとキャップを取り付けます

- 1) 羽根の溝とモーター軸の回り止めピンが合うようにして羽根を差し込みます。
- 2) スピナーを左に回し、しっかりと締付けます。

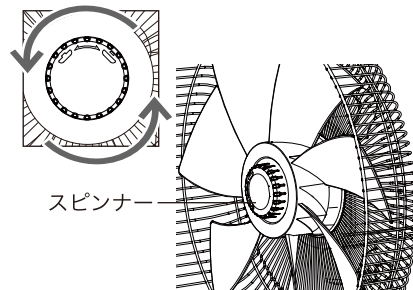
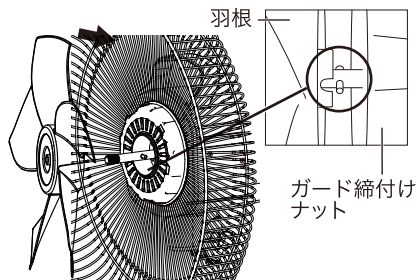

警告 ガード締付けナットとスピナーは、使用中にゆるまないようにしっかりと締付けてください。
締付けが不十分ですとガードとファンが接触してファンが割れる可能性があります。

準備：組み立て

尖った部品でけがをしないようにお気をつけください。
組み立て時に指を挟まないようご注意ください。

3 前ガードを取り付けます

1. 後ガードのマーク位置の線材に前ガードのつめを差し込む

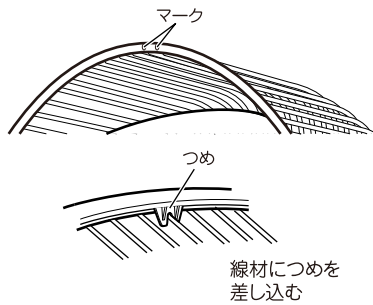

2. ガードリングを確実にはめ込む

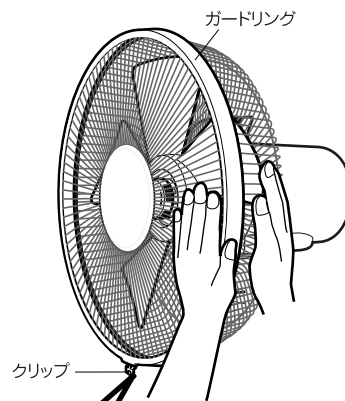

⚠ 注意

※ ガードリング、クリップは確実にはめ込んでください。
前ガードが落下してけがをするおそれがあります。

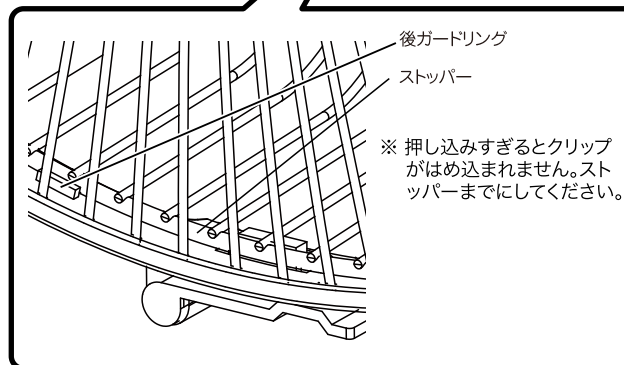

3. クリップを「パチン」と音がするところまで動かして止める

※ ガードリングがしっかりとめ込まれていないと確実に止まりません。ガードリングはしっかりとめ込んでください。

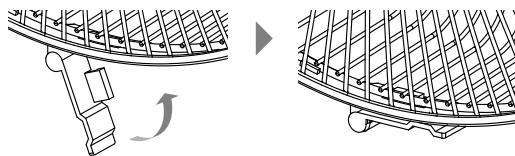

準備：組み立て

尖った部品でけがをしないようにお気をつけください。
組み立て時に指を挟まないようご注意ください。

4 壁掛金具を壁に固定します

- 右の距離をあけて、壁掛金具用木ネジで壁掛金具を壁に固定します。
- ※プラスドライバーをご用意ください。

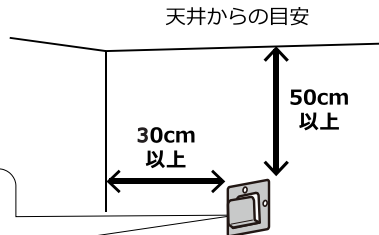
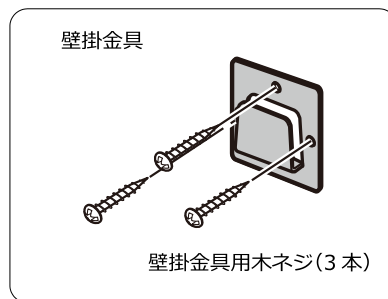

次のような壁に固定してください

厚さ 10mm 以上の板か、
または木製の柱がある場所

- ※強度が不十分な場合、落下してけがの原因となります。
- ※コンクリート壁には使えません。

5 本体を固定します

- 本体背面の金具を、固定した壁掛金具に差し込んで、本体を固定してください。

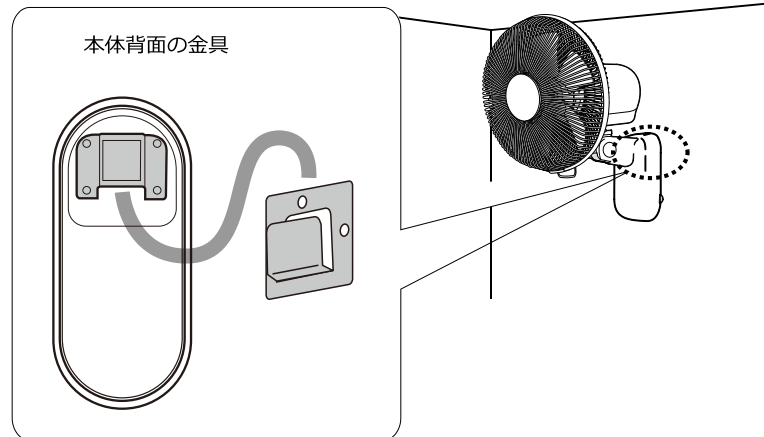













- コードを本体と壁面の間に挟み込まないようにしてください。
- 取り付け後、本体が確実に固定されているか確認してください。

運転の仕方

最初に、電源プラグをコンセントに差し込みます。

電源を切ったあとは直前に設定した内容が残ります。※ただし電源コードを抜くと初期設定にもどります。

	本体操作 パネル	リモコン	内 容
運転を始める または 運転を終了する		入/切 	1回押す：風量が表示され、運転を開始します。 2回押す：運転を停止します。
風量を上げる 風量を下げる	 	風量  	押すたびに、風量が「1」⇔「3」に 3 段階で変わります。
タイマーを 設定する ※切タイマーと入タイ マーは同時に設定で きません		タイマー  	1～12時間の入/切タイマーが設定できます。 切タイマー：電源を押した後にボタンを押してくだ (OFF) さい。「☺」切タイマーが表示されます。 入タイマー：電源を押す前にボタンを押してくださ (ON) い。「☑」入タイマーが表示されます。 ボタンを押すたびに、好みの時間に設定できます。 ※時間が経過すると、1時間ごとにタイマー表示が 減っていきます。 ※入タイマーは設定した時間になると自動的に運転を 開始します。
本体操作パネル のライトを消す	—	消灯 	1回押す：本体操作パネルのライトが消灯します。 2回押す：本体操作パネルのライトが点灯します。 ※消灯中に別の操作を行うと点灯状態にもどります。
運転モードを 切替る		 モード	1回押す：「♪」のリズムモードに切り替わります。 風の強弱を繰り返します。 (基本風量は1～3まで設定可能) 2回押す：「🌿」のおやすみモードに切り替わります。 自然に近い風になります。 (基本風量は1～3まで設定可能) 3回押す：「≈」通常モードに切り替わります。 (風量は1～3まで設定可能)

▶次ページに首振り運転の仕方と調節の仕方を記載しています。

運転の仕方

首振り運転に
切替る



首振



1回押す：左右首振り運転になります。
2回押す：左右首振りが停止します。

首の角度(上下)を調節する【手動】

運転を停止してから調節をしてください

けがをする恐れがあります。

■上下に44度の範囲で手動で調節できます。

※無理に操作すると故障の原因となりますのでおやめください。

水平

約44°

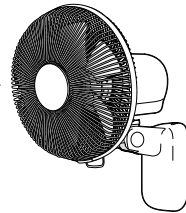

お手入れのしかた



作業の前に必ず運転を停止し、電源プラグをコンセントから抜いてください

けがをする恐れがあります

- 運転停止後、モーター部が冷えていることを確認してお手入れをしてください。
- お手入れは、やわらかい布でやさしく拭いてください。
 - ※強くこすると製品の表面が傷つく恐れがあります。
 - ※化学ぞうきんを使う場合は、その取扱説明書に従ってください。
- シンナー・ベンジン・アルコール・クレンザーは使用しないでください。

1 取り付けた時と逆の順番で部品を取り外し、お手入れをします

前ガード・後ガード・ファン・
キャップ・ナット

- 水を含ませたやわらかい布をよく絞って拭き、次に乾いたやわらかい布で拭きます

本体（モーター部含む）

- ゴミや埃を掃除機等で吸い取り
次に乾いたやわらかい布で拭きます

汚れがひどい時は ■ 台所用中性洗剤を薄めた水を含ませた布をよく絞って拭き、次に乾いたやわらかい布で水分を完全に拭きます

2 保管する場合はポリ袋をかぶせる等、ホコリをかぶらない状態で収納してください

- 部品同士がぶつかったり、無理な荷重がかからない状態で収納してください
 - ※部品ごとに緩衝材などで保護していただくことをおすすめします
 - ※特にファンの先端が折れたり割れないようご注意ください

故障かなと思ったら

故障かなと思ったら、修理に出す前にもう一度次のことをご確認ください。それでも症状が改善しない場合は、電源を切り、電源プラグをコンセントから抜いて、お買上げの販売店にご相談ください。お客様による修理、分解、改造は絶対にしないでください。

こんなとき	調べてみてください
電源が入らない	<ul style="list-style-type: none"> ■ 電源プラグはコンセントに差し込まれていますか。 →電源プラグをコンセントに差し込んでください。
電源を入れた後、すぐに止まる / 止まったり動いたりする	<ul style="list-style-type: none"> ■ 電源プラグがコンセントから抜けかかっていますか。 →電源プラグを根元までコンセントに差し込んでください。 ■ ファンとガードが当たっていませんか →P5～7「準備：組み立て」をご覧ください
ファンが動かない	<ul style="list-style-type: none"> ■ ファンとガードが当たっていませんか →P5～7「準備：組み立て」をご覧ください
異常な音がする	<ul style="list-style-type: none"> ■ ナットやキャップはきちんと取り付けられていますか ■ ファンが斜めに取り付けられていませんか →P5～7「準備：組み立て」をご覧ください
運転が自動的に止まった	<ul style="list-style-type: none"> ■ 切タイマーを設定しませんでしたか
リモコンが効かない	<ul style="list-style-type: none"> ■ リモコンの電池が消耗していませんか →P4「電池交換のしかた」に従って交換してください。 ■ 受光範囲内で操作をしていますか →P4「リモコンについて」の受光範囲内で操作してください。

設計上の標準使用期間について

- 設計上の標準使用期間は、無償保証期間とは異なります。また、偶発的な故障を保証するものではありません。

設計上の標準使用期間 6年

想定時間等

1日当たりの使用時間	8時間
1日当たりの使用回数	5回
1年間の使用回数	110日

※設置状況・ご使用いただく環境・使用頻度（業務用として使用するなど本来の使用目的以外で使用された場合等）により6年より短い期間で経年劣化による発火・けが等の原因となるおそれがあります。

製品仕様

品番	SL-C401WFR
電源	AC100V 50/60Hz
消費電力	46W
風速	5.36m/s (風量「3」時)
風量調節	3段階
左右の首振り角度	70度(自動)
上下の首調節角度	下44度(手動)
リモコン電源	CR2025 1個
リモコン到達距離	本体リモコン受光部正面から3m、左右各30度の範囲
タイマー	1-12時間の入/切タイマー(1時間ごと)
コード長	(約)1.5m
付属品	リモコン(動作確認用電池付き)、取扱説明書(保証書)
	壁掛金具1個
	壁掛金具用木ネジ×3本
外形寸法	本体：437x508x280mm 羽根：(約)40cm
質量	2.85kg
製造国	中国

※本機のデザイン、仕様は製品改良のため予告なく変更することがあります。

アフターサービス

保証書

- ・ 保証書は販売店にて所定事項（販売店名、お買上げ年月日など）を記入もしくは、保証書添付レシートを印字してお渡ししますので、保証内容をよくお読みの上、大切に保管してください。
- ・ 保証期間はお買上げ日から1年間です。保証対象は機器本体のみです。（保証期間中でも有料修理になることがありますので、保証規定をよくお読みください）
- ・ 保証期間中は保証規定に従い無料修理いたします。
- ・ 保証期間が過ぎている時はお買上げの販売店又はフィフティ新潟 SCにご相談ください。修理によって機能が維持できる場合はご要望により有料修理いたします。

保証規定

1. 保証期間中に正常な使用状態において、万一故障した場合には無料で修理いたします。
2. 修理はお買上げの販売店又はフィフティ新潟 SC に必ず製品本体と保証書を提示の上ご相談ください。
3. ご贈答、ご転居の際は、お買上げの販売店又はフィフティ新潟 SC にご相談ください。
4. 次のような場合、保証中でも有料修理になります。
 - ・ 火災、塩害、ガス害、地震、風水害、落雷など天災地変による故障や損傷。
 - ・ 指定以外の電圧を加えたことによる故障や損傷。
 - ・ お買上げ後の落下、移動など運送上の破損及び取り付け時の破損や損傷。
 - ・ 保証書の提示がない場合。
 - ・ 保証書にお客様名、お買上げ日、販売店名の記入がない、または字句を書き換えられた場合。
 - ・ 一般家庭用以外での業務用に使われた場合（本製品は一般家庭用であり業務用ではありません）
 - ・ 使用上の誤り、及び不当な修理や改造による故障および損傷。
 - ・ 不具合の原因が本製品以外（外部要因）による場合。
5. 本書は日本国内においてのみ有効です。
(This warranty is valid only in Japan.)
6. 保証書は再発行いたしませんので、大切に保管してください。

その他

- ・ 本機の補修用性能部品の保有期間は、製造打ち切り後5年間です。
補修用性能部品とは、その製品の機能を維持するために必要な部品です。
- ・ アフターサービスについてご不明な点は、お買上げの販売店又エスケイジャパン株式会社サポート窓口にご相談ください。

MEMO

保証書

持込修理

品番	SL-C401WFR		
お名前	ふりがな		
お客様	〒□□□-□□□□		
住所	市外 市内 番 呼		
保証期間	1年	★お買い上げ日 年 月 日から	
★販売店	住所・店名 電話		

※この保証書とお買い上げ価格のレシートを保管しておいてください。お買い上げのレシートの日付けから1年間保証いたします。レシートが無い場合は保証致しかねますので予めご了承ください。

※この保証書は、本書に明示した期間、条件のもとにおいて無料修理をお約束するものです。したがってこの保証書によって保証書を発行している者(保証責任者)、およびそれ以外の事業者に対するお客様の法律上の権利を制限するものではありません。

※保証期間経過後の修理、補修用性能部品の保有期間について詳しくは取扱説明書をご覧ください。

本書は、取扱説明書、本体貼付ラベルなどの記載内容にそった正しいご使用のもとで、保証期間中に故障した場合に、本書記載内容にそって無料修理をさせていただくことをお約束するものです。

保証期間中に故障が発生したときは、本書と商品をご持参のうえ、お買い上げの販売店に修理をご依頼ください。修理の際、弊社の品質基準に適合した再利用部品を使用することがあります。

★印欄に記入がないときは無効です。本書をお受け取りの際は必ず記入をご確認ください。また、本書は再発行しませんので紛失しないように大切に保管してください。

1. 保証期間内でも次の場合には有料修理になります。

- (イ) 誤ったご使用や不当な修理・改造で生じた故障、損傷。
- (ロ) お買い上げ後の落下や輸送などで生じた故障、損傷。
- (ハ) 火災、天災地変(地震、風水害、落雷など)塩害、ガス害、異常電圧で生じた故障、損傷。

(ニ) 本書のご提示がない場合。

(ホ) 本書にお買い上げ年月日、お客様名、販売店名の記入のない場合、あるいは字句が書きかえられた場合。

(ヘ) 車両・船舶などに、備品として使用した場合に生ずる故障および損傷。

(ト) 一般家庭用以外(たとえば業務用など)に使用された場合の故障、損傷。

2. 修理のために取りはずした部品は、特段のお申し出がない場合は弊社にて引き取らせていただきます。

3. 本書は日本国内においてのみ有効です。

This warranty is valid only in Japan.

*お買い上げの販売店に無料修理をご依頼になれない場合にはエスケイジャパン 株式会社へご連絡ください。

*リサイクル店などによる再販売品については弊社の責任の範囲ではありません。

修理メモ	年 月 日	修 理 内 容	担 当
	年 月 日		
	年 月 日		

- ・ 保証書にご記入いただいたお客様の住所・氏名などの個人情報は、保証期間内のサービス活動およびその後の安全点検活動のために利用させていただく場合がございますので、ご了承ください。
- ・ 修理のために、当社から修理委託している保守会社などに必要なお客様の個人情報を預託する場合がございますが、個人情報保護法および当社と同様の個人情報保護規程を遵守させていただきますので、ご了承ください。

エスケイジャパン 株式会社

[サポート窓口]〒331-0811 埼玉県さいたま市北区吉野町1-430-10

TEL: 048-660-1355

サポート時間:午前9時～午後5時(土、日、祝日を除く)